



P

GR

TR

CZ

RUS

PL

MANUAL DE INSTRUÇÕES

ΕΓΧΕΙΡΙΔΙΟ ΧΡΗΣΗΣ ΚΑΙ ΣΥΝΤΗΡΗΣΗΣ

ELEKTRIKLİ TIRPAN KULLANIM KILAVUZU

NÁVOD K POUŽITÍ

ИНСТРУКЦИЯ ПО ЭКСПЛУАТАЦИИ

INSTRUKCJA OBSŁUGI I KONSERWACJI

TR 61E (600W) - TR 91E (850W)



P

INTRODUÇÃO

Para um emprego correcto da roçadora e para evitar os acidentes, não iniciar o trabalho sem ler com atenção este manual. O índice ajudará a encontrar a página do manual onde se encontram as descrições de funcionamento dos diversos componentes e as instruções para o necessário controle e para a manutenção da roçadora. **N.B. As descrições e as ilustrações contidas neste manual não se consideram rigorosamente obrigatórias. A empresa reserva-se ao direito de eventuais modificações sem ter de pôr em dia o presente manual.**

GR

ΕΙΣΑΓΩΓΗ

Για μια σωστή χρήση του θαμνοκοπτικού και προς αποφυγή ατυχημάτων, μην αρχίσετε την εργασία πριν διαβάσετε με πολύ προσοχή το παρόν εγχειρίδιο. Στο παρόν εγχειρίδιο θα βρείτε τις εξηγήσεις λειτουργίας των διαφόρων εξαρτημάτων και τις οδηγίες για τους αναγκαίους ελέγχους και τη συντήρηση.

ΣΗΜ. Οι περιγραφές και οι ενδείξεις που περιέχονται στο παρόν εγχειρίδιο δεν θεωρούνται απαραίτητα δεσμευτικές. Η Εταιρία επιφυλάσσει τα δικαιώματά της να επιφέρει ενδεχομένως μετατροπές χωρίς απαραίτητα να ενημερώνει περιοδικά το παρόν εγχειρίδιο.

TR

GİRİŞ

Motorlu tırpanı doğru kullanmak ve kazaları önlemek için nasıl çalıştığını ve bakımının nasıl yapıldığını öğreten kullanım kılavuzunun tamamını dikkatle okumadan cihazınızı çalıştırmayın. **NOT: Bu kılavuzda hangi çizimlerin ve teknik özelliklerin bulunması gerektiği her bir ülkenin kanunlarına göre değişebileceğinden, imalatçı firma tarafından kullanıcıya bildirilmeden değiştirilebilir.**

CZ

ÚVOD

Nezačínajte práci, aniž si nejprve pečlivě přečtete tento návod k použití, předejdete tak nehodám a dozvíte se informace, jak správně používat strunovou sekačku.

Strunová sekačka je určena pro dosekávání trávy.

Pozn.: Ilustrace a specifikace uvedené v tomto návodu se mohou lišit podle požadavků jednotlivých zemí. Výrobce si vyhrazuje právo na provádění změn bez předchozího upozornění.

RUS

ВВЕДЕНИЕ

Для правильного использования кустореза, во избежание несчастных случаев, нельзя начинать работу без тщательного изучения настоящей инструкции. Вы найдете здесь пояснения относительно некоторых частей кустореза, а также инструкции по необходимому проверкам и обслуживанию.

ВНИМАНИЕ: Иллюстрации и спецификации в данной инструкции могут быть без уведомления изменены производителем в соответствии с требованиями страны, где производится продажа настоящего изделия.

PL

WPROWADZENIE

Przed przystąpieniem do pracy, należy zapoznać się z treścią niniejszej instrukcji obsługi, a w szczególności z zasadami bezpieczeństwa. Instrukcja zawiera wyjaśnienia dotyczące działania różnych części składowych urządzenia oraz instrukcje dotyczące przeprowadzania niezbędnych czynności kontrolnych oraz konserwacji.

UWAGA: Opisy oraz ilustracje zawarte w niniejszej instrukcji nie zawsze dokładnie odzwierciedlają stan faktyczny. Producent zastrzega sobie prawo wnoszenia zmian i nie zobowiązuje się do każdorazowej aktualizacji instrukcji.

P

DADOS TECNICOS

GR

ΤΕΧΝΙΚΑ ΧΑΡΑΚΤΗΡΙΣΤΙΚΑ

TR

TEKNİK ÖZELLİKLERİ

CZ

TECHNICKÉ ÚDAJE

RUS

ТЕХНИЧЕСКИЕ ХАРАКТЕРИСТИКИ

PL

DANE TECHNICZNE

	TR61E	TR91E
Eénfase motor - Μονοφασικός ηλεκτρικός κινητήρας - Bir fazlı motor - Jednofázový motor - Однофазный двигатель - Silnik elektryczny jednofazowy	EMAK	
Tensao - Τάση - Voltaj - Napětí - Напряжение - Napięcie	230V	230 V
Intensidade nominal - Ονομαστική ενταση – Nominal Akım - Příkon - Номинальный ток - Częstotliwość nominalna	3.0 A	4.4 A
Frequência - Συχνότητα - Frekans - Frekvence - Частота - Częstotliwość	50 Hz	50 Hz
Potência - Ισχύς - Güç - Výkon - Мощность - Moc	600 W	850 W
Gewicht - Βάρος - Ağırlık - Váha - Вес - Waga	3.4 Kg	4.45 Kg

MODELE MONTELO MODEL MODEL МОДЕЛЬ MODEL	PRESSÃO DO SOM ΑΚΟΥΣΤΙΚΗ ΠΙΕΣΗ BASINÇ AKUSTICKÁ HLADINA HLUKU УРОВЕНЬ ШУМА CIŚNIENIE AKUSTYCZNE	NÍVEL POTÊNCIA ACÚSTICA GARANTIDO Εγγυημένη σταθμη ακουστικής ισχύος GARANTİ EDİLEN AKUSTİK GÜÇ DÜZEYİ ZARUČENÁ HLADINA AKUSTICKÉHO VÝKONU УРОВЕНЬ ЗВУКОВОЙ МОЩНОСТИ НЕ БОЛЕЕ MOC AKUSTYCZNA GWARANTOWANA	NIVEL DE VIBRÇÃO ΕΠΙΠΕΔΟ ΚΡΑΔΑΣΜΩΝ TİTREŞİM ÚROVEŇ VIBRACÍ ВИБРАЦІЯ POZIOM WIBRACJI
	Lpa EN 786/A1	2000/14/EC LwA EN ISO 3744 - ISO 11094	EN 786/A1
TR61E	86 dB(A)	96 dB(A)	5.4 (sx) / 3.1 (dx)
TR91E	87 dB(A)	96 dB(A)	6.4 (sx) / 6.0 (dx)

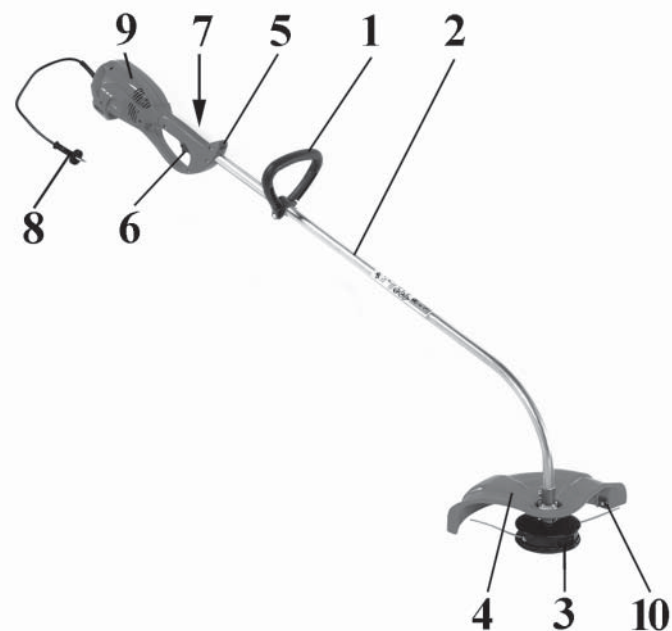
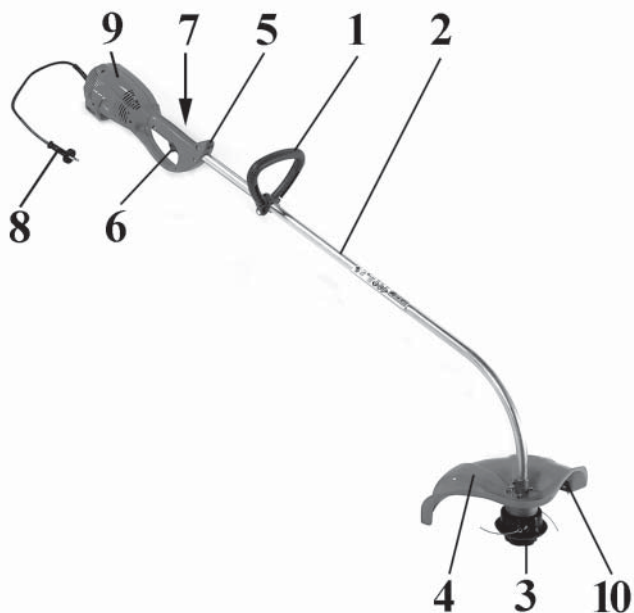

P COMPONENTES DA ROÇADORA

- 1 - Punho
- 2 - Tubo de transmissão
- 3 - Cabeça de nylon
- 4 - Proteção da correia
- 5 - Junção da correia
- 6 - Interruptor de funcionamento
- 7 - Interruptor de segurança
- 8 - Ficha de corrente
- 9 - Motor elétrico
- 10 - Lâmina corta-fio

TR ELEKTRIKLİ TIRPAN PARÇALARI

- 1 - Pilot kol
- 2 - Şaft
- 3 - Misinalı başlık
- 4 - Başlık koruyucu
- 5 - Askı bağlantısı
- 6 - Açma / Kapama anahtarı
- 7 - Güvenlik anahtarı
- 8 - Fiş
- 9 - Elektrik motoru
- 10 - Bıçak

RUS ЧАСТИ ЭЛЕКТРОКОСЫ

- 1 - Ручка
- 2 - Трансмиссия
- 3 - Нейлоновая головка
- 4 - Защита головки
- 5 - Петля для ремешка
- 6 - Выключатель
- 7 - Защитный выключатель
- 8 - Вилка
- 9 - Электродвигатель
- 10 - Нож для обрезки лески

GR ΕΞΑΡΤΗΜΑΤΑ ΤΟΥ ΘΑΜΝΟΚΟΠΤΙΚΟΥ

- 1 - Λαβή
- 2 - Σωλήνας μετάδοσης κίνησης
- 3 - Κεφαλή μεινέζας
- 4 - Προστατευτικό κεφαλής
- 5 - Σύνδεσμος
- 6 - Διακόπτης λειτουργίας
- 7 - Διακόπτης ασφαλείας
- 8 - Ρευματολήπτης
- 9 - Ηλεκτρικός κινητήρας
- 10 - Λάμα κοπής μεινέζας

CZ POPIS STROJE

- 1 - Rukojeť
- 2 - Trubka hřídele
- 3 - Vyzínací hlava
- 4 - Ochranný štít
- 5 - Závěs popruhu
- 6 - Vypínač
- 7 - Pojistka vypínače
- 8 - Kabel s vidlicí
- 9 - Elektromotor
- 10 - Seřezávací ostří

PL BUDOWA PRZYCINARKI ELEKTRYCZNEJ

- 1 - Uchwyt
- 2 - Osłona wału napędowego
- 3 - Głowica z żyłką nylonową
- 4 - Osłona głowicy
- 5 - Uchwyt pasa nośnego
- 6 - Wyłącznik
- 7 - Wyłącznik bezpieczeństwa
- 8 - Wtyczka
- 9 - Silnik elektryczny
- 10 - Ostrze tnące

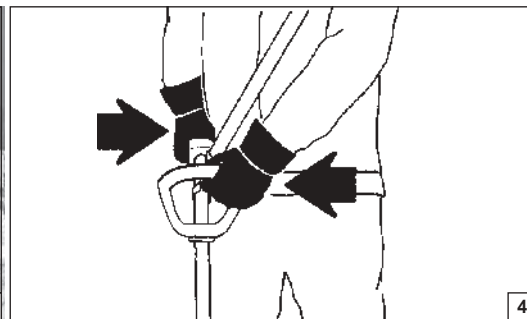
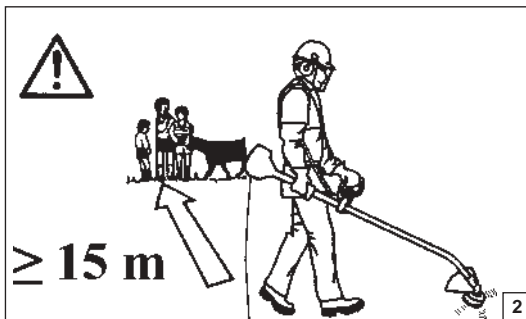

Português	Ελληνικά
<p align="center">NORMAS DE SEGURANÇA</p>	<p align="center">ΚΑΝΟΝΕΣ ΑΣΦΑΛΕΙΑΣ</p>
<p>⚠ ATENÇÃO: Se utilizarem correctamente a roçadora, terão um instrumento de trabalho rápido e eficaz. Para que o vosso trabalho seja sempre agradável e seguro, queiram respeitar escrupulosamente as normas de segurança indicadas a seguir.</p> <ol style="list-style-type: none"> 1 - Guarde com cuidado o presente Manual e consulte-o todas as vezes antes de utilizar a máquina. 2 - A roçadora deve ser utilizada somente por pessoas adultas, em boas condições físicas e com o conhecimento das normas de uso. Não utilize a roçadora quando estiver fisicamente fatigado ou quando tiver bebido álcool, ou tomado drogas ou medicamentos (Fig. 1). 3 - Entregue ou empreste a roçadora somente para pessoas expertas e com o conhecimento do funcionamento e da correta utilização da máquina. Entregue também o manual com as instruções de utilização, para que seja lido antes de começar a trabalho. 4 - Use roupa adequada e segura como por exemplo, botas, calças resistentes, luvas, óculos de protecção, um capacete antichoque. Use roupa aderente e confortável (Véde pág. 28-29). 5 - Não permita que outras pessoas permaneçam num raio de acção de 15 metros quando está a utilizar a roçadora (Fig. 2). 6 - A roçadora deve estar equipada com os equipamentos de corte (utensílios) expressamente aconselhados pelo construtor (Véde pág. 34-35). Realize a montagem de aparelhagem de corte antes de ligar o pino de ligação na rede eléctrica (Fig. 3). 7 - Controle que tensão e frequência indicadas sobre a plaquinha aplicada na roçadora correspondam com aquelas de rede de ligação (Véde pág. 2). 8 - Com o motor em movimento, segure sempre firmemente a pega dianteira com a mão esquerda e a trazeira com a mão direita (Fig. 4). Mantenha sempre secas e limpas as pegas. 9 - Trabalhe sempre numa posição estável e segura (Fig. 5). 10 - Não utilize cabos, fichas ou extensões defeituosas e/ou 	<p>⚠ ΠΡΟΣΟΧΗ: Το θαμνοκοπτικό, αν χρησιμοποιείται σωστά, είναι ένα εργαλείο εύκολης, γρήγορης και αποτελεσματικής χρήσης. Για να είναι πάντα ασφαλής και ευχάριστη η εργασία σας, τηρείτε σχολαστικά τους κανόνες ασφαλείας που ακολουθούν.</p> <ol style="list-style-type: none"> 1 - Να φυλάσσετε με προσοχή το παρόν εγχειρίδιο και να το συμβουλευέστε πριν από κάθε χρήση του μηχανήματος. 2 - Το θαμνοκοπτικό πρέπει να χρησιμοποιείται μόνο από ενήλικα άτομα, σε καλή φυσική κατάσταση και που γνωρίζουν τους κανόνες χρήσης. Μη χρησιμοποιείτε το θαμνοκοπτικό όταν είστε κουρασμένοι άρρωστος ή αναστατωμένος, ή αν έχετε χάνει χρήση αλκοόλ, νπνωτικών ή φαρμάχων (Εικ. 1). 3 - Να δίνετε και δανειζέτε το θαμνοκοπτικό μόνο σε έμπειρα άτομα που γνωρίζουν τη λειτουργία και τη σωστή χρήση του μηχανήματος. Να δίνετε και το εγχειρίδιο με τις οδηγίες χρήσης, που πρέπει να το διαβάσουν πριν αρχίσουν την εργασία. 4 - Να φοράτε κατάλληλα ρούχα και εξοπλισμό ασφαλείας όπως μπότες, γερό παντελόνι, γάντια, προστατευτικά γυαλιά, ωτασπίδες και κράνος (Βλέπε σελ 28-29). Χρησιμοποιείτε εφαρμοστά ρούχα αλλά άνετα. 5 - Μην επιτρέπετε σε άλλα άτομα να παραμένουν μέσα στην ακτίνα δράσης 15 μέτρων κατά τη διάρκεια εργασίας του θαμνοκοπτικού (Εικ. 2). 6 - Το θαμνοκοπτικό πρέπει να συνοδεύεται με τα εξαρτήματα κοπής (εργαλεία) που συνιστά ο κατασκευαστής (Βλέπε σελ 34-35). Συναρμολογείστε τα εξαρτήματα κοπής πριν συνδέσετε τον ρευματολήπτη στο ηλεκτρικό δίκτυο (Εικ. 3). 7 - Βεβαιωθείτε ότι η τάση και η συχνότητα που αναγράφονται στην πινακίδα πάνω στο θαμνοκοπτικό αντιστοιχούν με εκείνες του ηλεκτρικού δικτύου σας (Βλέπε σελ 2). 8 - Με τον κινητήρα σε λειτουργία, να πιάνετε πάντα γερά την μπροστινή λαβή με το αριστερό χέρι και την πίσω με το δεξί χέρι (Εικ. 4). Οι λαβές πρέπει να είναι πάντα στεγνές και καθαρές. 9 - Να εργάζεστε πάντα από θέση σταθερή και ασφαλή (Εικ. 5). 10 - Μην χρησιμοποιείτε ελαττωματικά και/ή ακατάλληλα καλώδια, ρευματολήπτες ή προεκτάσεις.

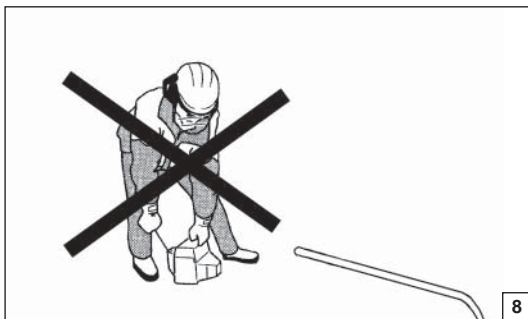

Ελληνικά

ΚΑΝΟΝΕΣ ΑΣΦΑΛΕΙΑΣ

- 11 - Συνιστάται η χρήση καλωδίων προέκτασης από νεοπρένιο ή με διπλή μόνωση, με ρευματολήπτες ασφαλείας για χρήση σε εξωτερικούς χώρους.
- 12 - Αποσυνδέστε αμέσως τον ρευματολήπτη από το ηλεκτρικό δίκτυο σε περίπτωση που το καλώδιο έχει υποστεί ζημιά ή κοπεί (Εικ. 6).
- 13 - Το ηλεκτρικό καλώδιο σύνδεσης πρέπει να βρίσκεται σε θέση όπου άτομα ή οχήματα δεν μπορούν να του προξενήσουν ζημιά θέτοντας αυτά και εσάς σε κίνδυνο.
- 14 - Βεβαιωθείτε ότι το καλώδιο, κατά την εργασία, είναι πάντα μακριά από την ακτίνα δράσης της κεφαλής και ότι δεν τεντώνεται. Μην κόβετε κοντά σε άλλα ηλεκτρικά καλώδια.
- 15 - Αποσυνδέστε το ρευματολήπτη σύνδεσης με το ηλεκτρικό δίκτυο πριν από οποιαδήποτε συντήρηση και μεταφορά (Εικ. 3).
- 16 - Μην χρησιμοποιείτε το θαμνοκοπτικό σε χώρους όπου υπάρχει κίνδυνος έκρηξης ή πυρκαγιάς (Εικ. 7).
- 17 - Μην χρησιμοποιείτε το θαμνοκοπτικό χωρίς το προστατευτικό της κεφαλής.
- 18 - Φυλάξτε το θαμνοκοπτικό σε χώρο στεγνό, μακριά από πηγές θερμότητας και σε υπερυψωμένο σημείο. Μην εκθέτετε το θαμνοκοπτικό στη βροχή ή σε υπερβολική υγρασία (Εικ. 7).
- 19 - Μην ανάβετε τον κινητήρα χωρίς να μοντάρετε το μπράτσο (Εικ. 8).
- 20 - Μην κόβετε πολύ κοντά στο έδαφος για να αποφύγετε τις πέτρες και τα άλλα αντικείμενα.
- 21 - Μην χρησιμοποιείτε το θαμνοκοπτικό για να κόψετε άλλα υλικά εκτός από το γρασίδι.
- 22 - Μην εργάζεστε με ένα θαμνοκοπτικό που έχει υποστεί ζημιά, που έχει επισκευαστεί και συναρμολογηθεί άσχημα. Μην αφαιρείτε ή προξενείτε ζημιά στα προστατευτικά ασφαλείας.
- 23 - Ελέγχετε καθημερινά το θαμνοκοπτικό για να βεβαιωθείτε ότι κάθε εξάρτημά του λειτουργεί.
- 24 - Μην εκτελείτε εργασίες ή επιδιορθώσεις που δεν εντάσσονται στη συνήθη συντήρηση. Απευθυνθείτε σε εξουσιοδοτημένα συνεργεία.
- 25 - Σε περίπτωση διάλυσης του θαμνοκοπτικού, μην το εγκαταλείπετε στο περιβάλλον αλλά παραδώστε το στο κατάστημα πώλησης που θα φροντίσει για τη σωστή διάθεσή του.
- 26 - Πάντα να απευθύνεστε το κατάστημα πώλησης για οποιαδήποτε άλλη διευκρίνιση ή επεμβαση.

Türkçe

GÜVENLİK ÖNLEMLERİ



DİKKAT: elektrikli tırpan doğru kullanıldığında hızlı, rahat ve etkin bir alettir. Yanlış kullanıldığında yada gerekli önlemler alınmadığında tehlikeli olabilir. Sorunsuz ve emniyetli kullanım için güvenlik önlemlerini dikkatlice uygulayın.

- 1 - Gerektiğinde içindeki bilgilerden faydalanabilmek için bu kullanım kılavuzu devamlı yanınızda bulunsun.
- 2 - Elektrikli tırpan yalnızca yetişkin insanlar tarafından kullanılmalı ve kullanıcının fiziksel yapısı sağlam olmalıdır, kullanım talimatlarını tam olarak bilmelidir. Fiziksel bir yorgunluk, alkol etkisinde veya alınmış bir ilaç etkisinde olma gibi durumlarda motorlu tırpanı kullanmayınız (Şekil 1).
- 3 - Elektrikli tırpanı kullanması için birine vermeniz gerektiğinde yalnızca doğru şekilde kullanımını bilen uzman bir kişiye verin. Çalışmaya başlamadan önce okuması için kullanım kılavuzunu da makinenin yanında verin.
- 4 - Makinayı kullanırken bot, kalın pantolon, eldiven koruyucu gözlük, kulaklık ve kask gibi işe uygun koruyucu giysiler ve aksesuarlar kullanın. Üzerinize tam oturan ve rahat kıyafetler giyin (Daha Sayfa 28-29).
- 5 - Çalışma alanınızın 15 metre kadar içinde kimsenin bulunmasına izin vermeyin (Şekil 2).
- 6 - Bu makina için net bir şekilde önerilmeyen ot kesme aparatlarını kesinlikle kullanmayın (Daha Sayfa 34-35). Makinenin fişini prize takmadan önce, ot kesme aparatını takın (Şekil 3).
- 7 - Fişi taktığınız prizden çıkış voltajının motorun üzerindeki plakada yazdığı gibi olduğundan emin olun (Daha Sayfa 2).
- 8 - Makina çalışırken, sol elinizle öndeki pilot kolu, sağ elinizle de arkadaki tutma kolunu sıkıca kavrayın (Şekil 4). Tutma kollarını daima kuru ve temiz tutun.
- 9 - Daima sağlam ve güvenli konumdayken makinayı kullanın (Şekil 5).
- 10 - Kullanılan kablo, fiş ve uzatmaların bozuk olmamasına ve standartlara uygun olmasına dikkat edin.

- 11 - Neopren (sentetik kauçuk) veya çift kat izolasyonlu uzatma kablosu ve dışarıda kullanıma uygun izolasyonlu fiş ve priz kullanın.
- 12 - Eğer kablolarda bir kopma veya hasar meydana gelirse hemen makinenin fişini prizden çekin (Şekil 6).
- 13 - Kablo bağlantıları, insan ve araçlara zarar vermeyecek şekilde olmalı ve bunların verebileceği hasarı engelleyecek şekilde olmalıdır.
- 14 - Elektrik kablolarının, misinalı başlığın kesim alanından uzak olması gereklidir. Kesinlikle herhangi bir elektrik kablosunun yanında kesim yapmayın.
- 15 - Herhangi bir bakım işlemi yaparken makinenin fişini prizden çıkarın (Şekil 3).
- 16 - Elektrikli tırpanı patlayıcı ve yanıcı gaz bulunan ortamda çalıştırmayın (Şekil 7).
- 17 - Bıçak koruyucusunu takmadan Elektrikli tırpanı kesinlikle çalıştırmayın.
- 18 - Elektrikli tırpanı kuru bir ortamda ve ısıtıcılardan uzak tutun. Elektrikli tırpanı yağmur altında ve çok nemli ortamda bırakmayın (Şekil 7).
- 19 - Kol bağlanmadan motoru çalıştırmayın (Şekil 8).
- 20 - Taşlara diğer cisimlere vurmamak için yere çok yakın kesim yapmayın.
- 21 - Elektrikli tırpanı ottan başka bir şey kesmeyin.
- 22 - Arızalı, doğru tamir edilmemiş olan veya yanlış monte edilmiş olan makinayı asla kullanmayın. Koruyucu tertibatı kesinlikle kırmayın, çıkarmayın.
- 23 - Tırpanın aparatlarının ve koruyucu tertibatının doğru çalıştığını her gün kontrol edin.
- 24 - Normal bakım haricinde herhangi bir tamir etme veya sökme-takma işlemine girişmeyin. Yetkili bir servise başvurun.
- 25 - Makinanız kullanılmaz duruma geldiyse herhangi bir yere atmayın, uygun bir şekilde atılmasını sağlamak üzere yetkili servise başvurun.
- 26 - Herhangi bir problemle karşılaştığınızda yetkili servise başvurun.

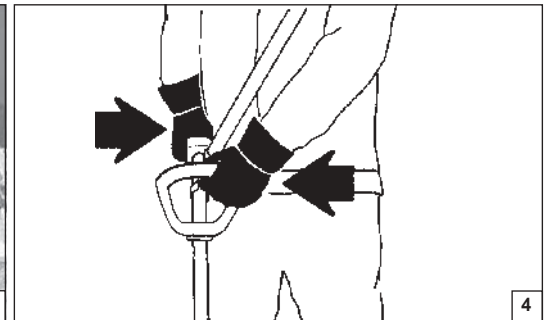
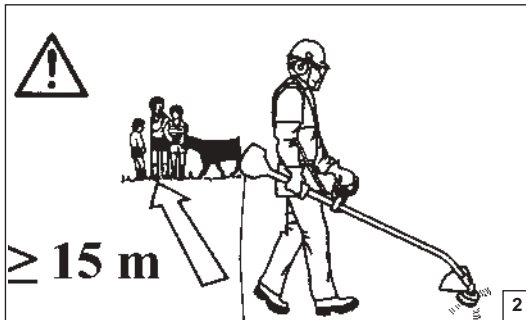
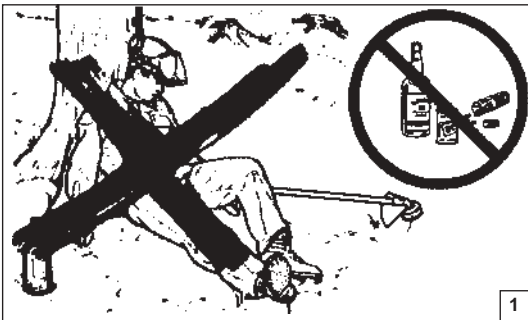

Česky

РУССКИЙ

BEZPEČNOSTNÍ PŘEDPISY

ВНИМАНИЕ



UPOZORNĚNÍ - Pokud je správně používána, je elektrická strunová sekačka rychlým pomocníkem a účinným nástrojem. Aby byla vaše práce vždy příjemná a bezpečná, dodržujte vždy přísně bezpečnostní pravidla, která jsou uvedena v tomto návodu k použití.

- 1 - Tento návod k použití uchovávejte tak, aby byl v případě potřeby po ruce.
- 2 - Elektrickou strunovou sekačkou smí pracovat pouze dospělá osoba, která je seznámena s obsluhou sekačky v rozsahu tohoto návodu a která je v dobrém fyzickém a psychickém stavu. Osobám pod vlivem alkoholu nebo omamných látek je zakázáno výrobek používat (obr. 1).
- 3 - Půjčujte vaši sekačku pouze takovým uživatelům, kteří jsou zcela seznámeni s návodem k použití. Dejte dalším uživatelům návod k použití k dispozici, tak aby si mohli před použitím sekačky návod přečíst.
- 4 - Noste správné oblečení a bezpečnostní pomůcky jako: pracovní boty, pevné kalhoty, rukavice, ochranné brýle (štíty), ochranu uší a ochrannou přilbu (viz strana 28 a 29). Noste pracovní oděv, který je přiléhavý, ale také pohodlný.
- 5 - Nedovolte jiným osobám, zvláště dětem, aby se pohybovali v okruhu do 15 m od místa, kde pracujete (obr. 2).
- 6 - Sekačka smí být používána pouze s nástroji nebo příslušenstvím, které jsou doporučeny výrobcem (viz strana 34 a 35). Nástroj nasadte před tím, než připojíte sekačku k elektrické síti (obr. 3).
- 7 - Před připojením sekačky do sítě zkontrolujte napětí a frekvenci, zda odpovídá údajům na typovém štítku stroje (viz strana 2).
- 8 - Při práci držte stroj pevně oběma rukama, přední rukojeť v levé ruce, zadní rukojeť v pravé ruce (obr. 4). Rukojeti udržujte čisté a suché.
- 9 - Při práci udržujte stabilní a pevný postoj (obr. 5), chodte, nikdy neběhejte.
- 10 - Používejte pouze takové prodlužovací kabely, které odpovídají ČSN. Nepoužívejte poškozené prodlužovací kabely.
- 11 - Používejte prodlužovací kabely vhodné pro venkovní použití.
- 12 - Okamžitě, jakmile zjistíte poškození kabelu, vypněte stroj a vytáhněte vidlici kabelu ze zásuvky (obr. 6).

- 13 - Prodlužovací kabel zapojte do zásuvky v místech, kde nehrozí nebezpečí jejich poškození jinými stroji nebo osobami.
- 14 - Prodlužovací kabel udržujte v bezpečné vzdálenosti od místa sečení a tak, aby nedocházelo k jeho napínání. Nikdy nesečte v blízkosti jiných elektrických vedení.
- 15 - Stroj odpojte od zdroje napětí vždy před tím, než začnete provádět na stroji údržbu nebo opravu (obr. 3).
- 16 - Nepoužívejte stroj v prostředí, kde hrozí nebezpečí výbuchu nebo požáru. Nepoužívejte stroj za deště (obr. 7).
- 17 - Stroj používejte vždy s nasazeným ochranným štítem nástroje. Nikdy se nedotýkejte částí s rotující strunou.
- 18 - stroj skladujte v bezpečné vzdálenosti od zdrojů tepla, na suchém místě (ne na zemi) a tak aby nikoho neohrozil. Nevystavujte stroj nikdy dešti, ani vlhku nebo mokru (obr. 7).
- 19 - Nezapínejte stroj, pokud není namontována spodní rukojeť (obr. 8).
- 20 - Nesekejte příliš nízko nad zemí, aby zbytečně nedocházelo ke kontaktu rotujícího nástroje s kameny nebo jinými pevnými předměty.
- 21 - Strunovou sekačku nepoužívejte k jinému účelu, než k sečení trávy.
- 22 - S poškozeným, špatně opraveným nebo upraveným strojem nikdy nepracujte. Nikdy nepoužívejte stroj s demontovaným nebo upraveným bezpečnostním prvkem.
- 23 - Před začátkem práce zkontrolujte celkový stav stroje, především stav a upevnění řezného nástroje a ochranného štítu. V průběhu práce pak odstraňujte trávu, která se může namotávat na řezný nástroj.
- 24 - Neprovádějte žádné opravy ani údržbu nad rámec pokynů, uvedených v tomto návodu. obraťte se na autorizovaný servis. Při výměně dílů a součástek používejte originální náhradní díly.
- 25 - Pokud sekačku již nelze používat, zlikvidujte ji v souladu s předpisy na ochranu životního prostředí a nakládání s odpady. Vyhledejte vašeho místního prodejce, který zařídí správnou likvidaci výrobku.
- 26 - V případě nejasností nebo dotazů se obraťte na svého prodejce.



При правильном использовании это устройство является простым и безопасным инструментом. Пожалуйста, внимательно прочитайте данную инструкцию. Правила безопасности:

- 1 - Всегда держите эту инструкцию под рукой и при необходимости обращайтесь к ней.
- 2 - Не пользуйтесь электротриммерами если Вы не ознакомились с инструкцией, устали или чувствуете себя большим. Запрещается использовать мотокоосу лицам, находящимся в состоянии физического утомления или под воздействием алкоголя, наркотических или лекарственных средств (Рис.1).
- 3 - Электротриммером должны пользоваться лица, знающие принцип работы инструмента и внимательно изучившие инструкцию по эксплуатации.
- 4 - При работе используйте безопасную и закрытую, плотно прилегающую и удобную одежду, обувь, брюхи, защитные очки, наушники и перчатки (Смотреть стр. 28-29).
- 5 - Не разрешайте другим людям и зрителям находиться ближе 15 метров от места работы (Рис. 2).
- 6 - Используйте только рекомендованную леску и иные расходные материалы (Смотреть стр. 34-35), поставляемые с триммером или приобретайте их отдельно у официального дилера (Рис. 3).
- 7 - Перед началом использования проверьте, что напряжение и частота, указанные на корпусе триммера, совпадают с характеристиками Вашей электросети (Смотреть стр. 2).
- 8 - При работе крепко держите триммер за обе ручки (Рис. 4), всегда очищайте органы управления после работы.
- 9 - Работайте только в устойчивой позиции (Рис. 5).
- 10 - Не используйте удлинители, розетки в неисправном состоянии или не соответствующие подключаемой нагрузке.
- 11 - Используйте удлинители с двойной изоляцией и влагозащитными розетками.

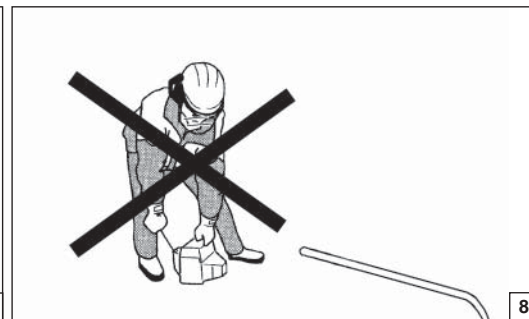

РУССКИЙ

ВНИМАНИЕ

- 12 - При повреждении удлинителя немедленно отсоедините электрокосу (Рис. 6).
- 13 - Соединение с эл. сетью должно быть выполнено так, чтобы была исключена возможность поражения эл. током посторонних людей.
- 14 - Исключайте возможность попадания эл. удлинителя под лесочную головку. Никогда не работайте в зонах расположения других эл. удлинителей.
- 15 - Перед проведением обслуживания, хранения, переноски на новую площадь всегда отключайте электрокосу от удлинителя (Рис. 3).
- 16 - Не допускайте использование электрокосы в легко воспламеняемых или взрывоопасных областях (Рис. 7).
- 17 - Никогда не используйте электрокосу без защитного щитка лесковой головки.
- 18 - Храните электрокосу в сухом месте, вдали от источников тепла и сырости (Рис. 7).
- 19 - Не включайте косу без установленных ручек управления (Рис. 8).
- 20 - Во избежание контактов с посторонними предметами не косите слишком близко к земле.
- 21 - Не косите что-либо другое кроме травы.
- 22 - Никогда не используйте поврежденную, неграмотно отремонтированную или переделанную электрокосу. Не снимайте, не изменяйте и не удаляйте любые из устройств безопасности, установленных на электрокосу.
- 23 - Ежедневно проверяйте состояние косы и состояние средств пассивной безопасности.
- 24 - Не разрешайте производить ремонт случайным лицам, обращайтесь в специальные центры.
- 25 - Грамотно утилизируйте электрокосу отслужившую свой срок. Передайте ее дилеру для профессиональной утилизации.
- 26 - По всем вопросам, возникшим при эксплуатации или обслуживании косилки, обращайтесь к официальному дилеру.

Polsky

ZASADY BEZPIECZEŃSTWA



UWAGA - Prawidłowo użytkowana przycinakarka elektryczna jest szybkim, wygodnym i efektywnym narzędziem pracy. Aby Państwa praca była zawsze przyjemna oraz bezpieczna, należy skrupulatnie przestrzegać zasad bezpieczeństwa podanych w dalszej części instrukcji obsługi.

- 1 - Przechowywać niniejszą instrukcję w odpowiednich warunkach i korzystać z niej przed każdym użyciem urządzenia.
- 2 - Przycinakarka elektryczna powinna być używana wyłącznie przez osoby dorosłe, w dobrej kondycji fizycznej oraz znające zasady jej obsługi. - Nie używać przycinakarki elektrycznej, gdy odczuwa się zmęczenie fizyczne albo gdy jest się pod wpływem alkoholu, narkotyków lub leków (Rys. 1).
- 3 - Udostępniać lub pożyczać przycinakarkę elektryczną można wyłącznie osobom z doświadczeniem, znającym zasady działania i prawidłowej obsługi urządzenia. Dostarczyć im wraz z przycinakarką instrukcję obsługi, którą powinni przeczytać przed przystąpieniem do pracy.
- 4 - Zakładać specjalne ochronne ubranie oraz inne środki zapewniające bezpieczeństwo, np. obuwie, specjalne spodnie, rękawice, okulary, słuchawki oraz kask ochronny. Mieć na sobie odzież przylegającą lecz wygodną (patrz str. 28-29).
- 5 - Podczas pracy w pobliżu pracującej przycinakarki elektrycznej w promieniu 15 m nie mogą przebywać ludzie oraz zwierzęta (Rys. 2).
- 6 - Przycinakarka powinna być wyposażona w urządzenia (akcesoria) tnące zalecane przez producenta (patrz strona 34-35). Zamontować elementy tnące urządzenia przed podłączeniem do źródła zasilania (Rys. 3).
- 7 - Sprawdzić, czy napięcie i częstotliwość wskazane na tabliczce znamionowej przycinakarki elektrycznej są zgodne z danymi sieci zasilającej (patrz str. 2).
- 8 - Podczas pracy silnika zawsze mocno trzymać uchwyt przedni lewą ręką, a uchwyt tylny prawą ręką (Rys. 4). Zawsze utrzymywać uchwyty przycinakarki w stanie suchym i czystym.
- 9 - Pracować zawsze w pozycji stabilnej i bezpiecznej (Rys. 5).
- 10 - Nie stosować wadliwych lub niezgodnych z normą przewodów, wtyczek lub przedłużaczy.
- 11 - Stosować przedłużacze neoprenowe lub z podwójną izolacją wyposażone we wtyczkę bezpieczeństwa przystosowaną do pracy na zewnątrz.

- 12 - W razie uszkodzenia lub przecięcia przewodu, wyjąć bezzwłocznie wtyczkę z gniazdka (Rys. 6).
- 13 - Przewód zasilania elektrycznego powinien być podłączony w taki sposób, aby osoby trzecie ani pojazdy nie mogły go uszkodzić stwarzając niebezpieczeństwo dla Państwa i dla siebie.
- 14 - W czasie pracy sprawdzać, czy przewód połączeniowy, jest daleko od promienia działania głowicy oraz czy nie jest napięty. Nie wolno pracować w pobliżu przewodów elektrycznych.
- 15 - Przed przystąpieniem do wykonania jakichkolwiek czynności konserwacyjnych lub do transportu, należy wyjąć wtyczkę z gniazdka zasilania (Rys. 3).
- 16 - Nie używać przycinakarki elektrycznej w środowisku grożącym wybuchem lub pożarem (Rys. 7).
- 17 - Nie używać przycinakarki bez osłony tarczy tnącej lub głowicy.
- 18 - Przechowywać urządzenie w suchym pomieszczeniu, daleko od źródeł ciepła oraz ponad podłożem. Nie narażać przycinakarki elektrycznej na działanie warunków atmosferycznych (deszczu) ani innych warunków podwyższonej wilgotności (Rys. 7).
- 19 - Nie uruchamiać silnika bez zamontowanego uchwytu (Rys. 8).
- 20 - Nie ścinać zbyt blisko ziemi, aby uniknąć kontaktu z kamieniami i innymi przedmiotami.
- 21 - Nie kosić przycinakarką elektryczną innych materiałów niż trawa.
- 22 - Nie pracować przycinakarką elektryczną, która jest uszkodzona, niewłaściwie naprawiona, zamontowana lub samodzielnie zmodyfikowana. Nie zdejmować, uszkadzać ani dezaktywować żadnego urządzenia zabezpieczającego.
- 23 - Przed uruchomieniem kontrolować przycinakarkę, aby upewnić się, czy wszystkie urządzenia zabezpieczające są sprawne.
- 24 - Nie należy nigdy wykonywać samemu czynności lub napraw wykraczających poza zakres konserwacji opisanej w niniejszej instrukcji. Wykonanie takich prac należy się zawsze zlecić autoryzowanym serwisom.
- 25 - Po zakończeniu użytkowania przycinakarki elektrycznej, należy ją zabezpieczyć w sposób wykluczający przypadkowe uruchomienie i złomować zgodnie ze wskazówkami sprzedawcy.
- 26 - Zwracać się zawsze do sprzedawcy po wszelkie wyjaśnienia lub w razie konieczności pilnej naprawy.



Size M p.n. 001000844
 Size L p.n. 001000845
 Size XL p.n. 001000846
 Size XXL p.n. 001000847

1



Size M p.n. 001000931
 Size L p.n. 001000932
 Size XL p.n. 001000933
 Size XXL p.n. 001000934

2



Size 41 p.n. 010000868
 Size 42 p.n. 001000869
 Size 43 p.n. 001000870
 Size 44 p.n. 001000871
 Size 45 p.n. 001000872

3

Português

Ελληνικά

Türkçe

VESTUÁRIO DE SEGURANÇA

ΠΡΟΣΤΑΤΕΥΤΙΚΗ ΕΝΔΥΜΑΣΙΑ ΑΣΦΑΛΕΙΑΣ

KORUYUCU GÜVENLİK GIYSİSİ

Ao trabalhar com o corta-sebes, utilize sempre um vestuário de protecção homologado. A utilização do vestuário de segurança não elimina o perigo de acidentes mas reduz as suas consequências. O seu revendedor pode aconselhá-lo na escolha do vestuário adequado.

O vestuário deve ser adequado e não deve atrapalhar o operador. Utilize sempre um vestuário de protecção aderente. **O casaco (Fig. 1) e as jardineiras (Fig. 2) de protecção Oleo-Mac são ideais.** Não utilize roupas, cachecóis, gravatas ou colares que possam ficar presos nas sebes. Prenda os cabelos e proteja-os com um lenço, um boné, um capacete, etc.

Calce sapatos ou botas de segurança com sola de borracha antiderrapante e biqueira de aço (Fig. 3).

Utilize óculos ou uma viseira de protecção (Fig. 4-5)!

Utilize protecções contra o ruído; auriculares (Fig. 6) ou tampões. A utilização destes meios requer mais atenção e cautela por parte do operador pois diminui-se a percepção de sinais de perigo como gritos e alarmes.

Calce luvas (Fig. 7) que permitam absorver o máximo possível as vibrações.

Oleo-Mac oferece uma gama completa de equipamentos de segurança.

Όταν εργάζεστε με το θαμνοκοπτικό πρέπει να χρησιμοποιείτε πάντοτε εγκεκριμένη προστατευτική ενδυμασία ασφαλείας. Η χρήση της προστατευτικής ενδυμασίας δεν καταργεί τους κινδύνους τραυματισμού, αλλά περιορίζει τις συνέπειες σε περίπτωση ατυχήματος. Συμβουλευθείτε το κατάστημα της εμπιστοσύνης σας για την επιλογή της κατάλληλης ενδυμασίας.

Η ενδυμασία πρέπει να είναι κατάλληλη και να μην εμποδίζει. Χρησιμοποιείτε εφαρμοστά προστατευτικά ενδύματα. **Το τζάκετ (Εικ.1) και η φόρμα προστασίας (Εικ.2) Oleo-Mac παρέχουν την κατάλληλη προστασία.** Μη χρησιμοποιείτε ενδύματα, κασκόλ, γραβάτες ή κοσμήματα που μπορούν να μπερδευτούν στους θάμνους. Μαζέψτε τα μακριά μαλλιά και προστατέψτε τα (π.χ. με ένα φουλάρι, καπέλο, κράνος κλπ.).

Χρησιμοποιείτε υποδήματα ασφαλείας με αντιολισθητικές σόλες και ασφάλινο προστατευτικό δακτύλων (Εικ.3).

Χρησιμοποιείτε γυαλιά ή μάσκα προστασίας (Εικ.4-5)!

Χρησιμοποιείτε προστατευτικά ακοής όπως καλύμματα (Εικ.6) ή ωτοασπίδες. Η χρήση μέσων προστασίας για την ακοή απαιτεί μεγαλύτερη προσοχή και σύνεση, γιατί περιορίζει τη δυνατότητα να γίνουν αντιληπτά ηχητικά σήματα κινδύνου (φωνές, συναγερμοί κλπ.).

Χρησιμοποιείτε γάντια (Εικ.7) που επιτρέπουν τη μέγιστη απορρόφηση των κραδασμών.

Η Oleo-Mac διαθέτει πλήρη σειρά εξοπλισμού ασφαλείας.

Motorlu tırpanı kullanırken gerekli emniyet açısından her zaman için koruyucu giysiler giyiniz. Koruyucu giysilerin kullanımı yaralanma riskini ortadan kaldırmaz, fakat bir kaza halinde yaralanmanın etkisini azaltırlar. Uygun koruyucu giysiler seçimi hakkında bilgi almak için satıcınız ile temasa geçiniz.

Koruyucu giysi size uygun olmalı ve hareketinizi engellememelidir. Uygun koruyucu kıyafet giyiniz. **Ceket (Şekil 1), önlük (Şekil 2), koruyucu Oleo-Mac dizlik aksesuarları idealdir.** Hareketli aksamlara takılabilecek nitelikte elbiseler, eşarplar, boyun bağları veya kolyeler kullanmayınız. Saçlarınızı toplayınız ve korumaya alınız (örneğin, bir eşarp, başlık, bir kask v.s. ile).

Takviyeli, kaymayan ve burnu çelik takviyeli olan güvenlik ayakkabıları giyiniz (Şekil 3).

Koruyucu gözlük veya şapka siperi takınız (Şekil 4-5)!

Gürültü önleyici aparat takınız; örneğin kep (Şekil 6) veya susturucu aparatlar gibi. İşitme kaybını önleyici koruma aparatlarının kullanımı büyük bir dikkat ve ihtimam gerektirir, çünkü akustik tehlike uyarı seslerini (ikaz sesi, alarmlar, v.s.) duyamayabilirsiniz.

Titreşimi maksimum seviyede emen eldivenler (Şekil 7) kullanınız.

Oleo-Mac, güvenlik için geniş bir ürün yelpazesi sunmaktadır.

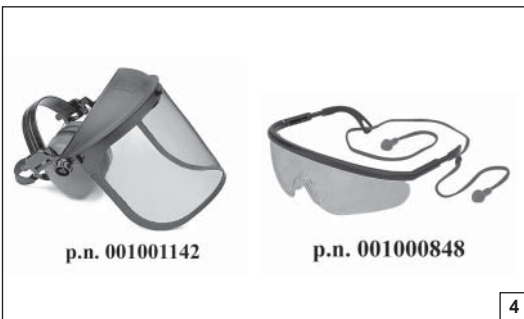

Česky	РУССКИЙ	Polsky
BEZPEČNOSTNÍ OCHRANNÝ ODĚV	ЗАЩИТНАЯ ОДЕЖДА	ODZIEŻ OCHRONNA

Při práci se strunovou sekačkou si vždy oblékejte homologovaný bezpečnostní ochranný oděv. Použití ochranného oděvu neodstraní nebezpečí úrazu, ale v případě nehody sníží její důsledky. Při výběru vhodného oděvu si nechte poradit svým prodejcem.

Oděv musí být vhodný k dané práci a pohodlný. Noste ochranný přiléhavý oděv. **Ideálním pracovním oděvem je kabátek (obr. 1), a pracovní kalhoty (obr. 2) Oleo-Mac.** Nenoste oděvy, šály, kravaty nebo přívěsky, které by se mohly zachytit v křoví. Máte-li dlouhé vlasy, svažte si je a chraňte je např. šátkem, rádiovkou nebo čepicí.

Noste ochranné boty nebo holínky vybavené protiskluzovou podrážkou a ocelovými špičkami (obr.3).

Při práci používejte vždy ochranné brýle nebo štít (obr. 4-5).

Noste ochranu proti hluku; např. sluchátka (obr. 6) nebo ušní ucpávky. Používání pomůcek k ochraně sluchu vyžaduje větší pozornost a opatrnost, protože pracovník hůře vnímá zvukové výstražné signály (křik, zvukové výstrahy apod.)

Noste rukavice (obr. 7), které co nejvíce pohlcují vibrace.

Oleo-Mac nabízí úplnou řadu bezpečnostního vybavení.

При работе с мотокосой всегда надевайте сертифицированную защитную одежду. Применение защитной одежды не устраняет риск получения травмы, но уменьшает возможные последствия несчастного случая. При выборе защитной одежды руководствуйтесь рекомендациями Вашего доверенного дилера.

Одежда должна быть удобной и не мешать при работе. Надевайте прилегающую к телу защитную одежду. **Защитные куртка (Рис. 1) и комбинезон (Рис. 2) Oleo-Mac являются идеальным решением.** Не надевайте платья, шарфы, галстуки или цепочки, которые могут зацепиться за ветки. Соберите в пучок длинные волосы и спрячьте их (например под платок, шапку, каску и т.д.).

Надевайте защитные ботинки, имеющие противоскользкие подошвы и стальные носки-наконечники (Рис. 3).

Надевайте защитные очки или козырек (Рис. 4-5)!

Используйте приспособления для защиты органов слуха, например, наушники (Рис. 6) или затычки. Применение приспособлений для защиты органов слуха требует особого внимания и осторожности, так как при этом ограничивается способность воспринимать звуковые сигналы об опасности (крики, сигналы предупреждения и т.д.).

Надевайте перчатки (Рис. 7), обеспечивающие максимальное поглощение вибраций.

Oleo-Mac предлагает полный комплект защитного снаряжения.

W czasie pracy przycinarką elektryczną, należy zawsze mieć na sobie odzież ochronną posiadającą odpowiednie atesty. Użycie odzieży ochronnej nie eliminuje ryzyka urazu, ale zmniejsza skutki w razie wypadku. W kwestii wyboru odpowiedniej odzieży ochronnej należy zwrócić się o radę do zaufanego sprzedawcy.

Odzież powinna być dopasowana i niekrępująca. Mieć na sobie przylegającą odzież ochronną. **Idealna byłaby kurtka (Rys. 1) oraz spodnie robocze (Rys. 2) Oleo-Mac.** Nie nosić ubrań, szalików, krawatów lub biżuterii, które mogłyby zaplątać się w krzaki. Długie włosy należy spiąć i zabezpieczyć (na przykład chustką, beretem, kaskiem itd.).

Założyć buty ochronne zaopatrzone w podeszwy przeciwpoślizgowe oraz stalowe czubki (Rys. 3).

Zakładać okulary lub osłonę ochronną (Rys. 4-5)!

Stosować środki ochrony przed hałasem; na przykład słuchawki (Rys. 6) lub zatycki do usz. Używanie środków ochrony słuchu wymaga dużej uwagi i ostrożności, ponieważ powoduje to ograniczenie możliwości usłyszenia sygnałów dźwiękowych ostrzegających przed niebezpieczeństwem (krzyk, alarm, itp.).

Zakładać rękawice (Rys. 7), które zapewniają maksymalną absorpcję drgań.

Oleo-Mac oferuje pełną gamę wyposażenia ochronnego.



Português	Ελληνικά	Türkçe
<p align="center">MONTAGEM</p>	<p align="center">ΣΥΝΑΡΜΟΛΟΓΗΣΗ</p>	<p align="center">MONTAJ</p>
<p>MONTAGEM DA PROTECÇÃO SEGURANÇA 600 W</p> <ol style="list-style-type: none"> 1. Fixe a protecção de plástico ou ferro no tubo de transmissão com a ajuda dos parafusos (C, Fig. 1B) numa posição tal que vos permita trabalhar com toda a segurança. 2. Retire a tampa (A, Fig. 1A) . 3. Introduza o grupo cubo-cabeça-protecção no tubo de transmissão e aperte o parafuso (B, Fig. 1B); durante o aperto do parafuso, mantenha o grupo cubo-protecção ligeiramente pressionado no sentido indicado pela seta na Fig. 1B. 4. No final da montagem, o grupo apresenta-se como na Fig. 2. <p>MONTAGEM DA PROTECÇÃO SEGURANÇA 850 W Fixe a protecção ao tubo de transmissão através dos parafusos (C, Fig. 3); posicione a protecção de tal forma que, no final da montagem, se apresente como ilustrado na Fig. 4.</p> <p>MONTAGEM DA CABEÇA NOS FIOS DE NYLON (Fig. 5) Enfie a cavilha (H) que vai bloquear a cabeça no seu orifício (L) e aperte à mão, no sentido contrário aos ponteiros do relógio, a cabeça (N).</p> <p>MONTAGEM DO PUNHO (Fig. 6) Monte o punho sobre o tubo de transmissão e fixe-o com os parafusos (A), as anilhas e as porcas de maneira uniforme e cruzada. A posição do punho regula-se segundo as exigências do operador.</p>	<p>Τοποθέτηση προστασίας 600 W</p> <ol style="list-style-type: none"> 1. Σταθεροποιήστε την προστασία στον σωλήνα μετάδοσης με τις βίδες (C, Εικ. 1B), σε μια θέση που να επιτρέπει την εργασία σε συνθηκες ασφαλείας. 2. Αφαιρέστε το πώμα (A, Εικ. 1A). 3. Περάστε το σύστημα πλήμνη-κεφαλή-προστασία στο σωλήνα μετάδοσης και σφίξτε τη βίδα (B, Εικ. 1B). Κατά το σφίξιμο της βίδας, κρατήστε το σύστημα πλήμνης-προστασίας σπρώχνοντας ελαφρά προς τη φορά του βέλους της Εικ. 1B. 4. Στο τέλος της συναρμολόγησης το σύστημα εμφανίζεται όπως στην Εικ. 2. <p>Τοποθέτηση προστασίας 850 W Στερεώστε την προστασία στο σωλήνα μετάδοσης με τις βίδες (C, Εικ. 3). Τοποθετήστε την προστασία έτσι ώστε, μετά την τοποθέτηση, να εμφανίζεται όπως στην Εικ. 4.</p> <p>ΤΟΠΟΘΕΤΗΣΗ ΚΕΦΑΛΗΣ ΜΕ ΜΕΣΙΝΕΖΑ (Εικ. 5) Βάλτε τον πείρο που ακινητοποιεί την κεφαλή (H) στην ειδική οπή (L) και βιδώστε κατά την αντίθετη φορά των δεικτών του ρολογιού, την κεφαλή (N) με το χέρι.</p> <p>ΤΟΠΟΘΕΤΗΣΗ ΤΗΣ ΛΑΒΗΣ (Εικ. 6) Τοποθετείστε τη λαβή στο σωλήνα μετάδοσης κίνησης και βιδώστε την με τη βίδα (A), τις ροδέλες και τα παξιμάδια. Η θέση της λαβής ρυθμίζεται ανάλογα με τις ανάγκες του χειριστή.</p>	<p>GÜVENLİK KORUYUCU MONTAJI 600 W</p> <ol style="list-style-type: none"> 1. Metal koruyucuyu şafta, kullanıcının rahatça çalışmasına olanak verecek pozisyonda vidalayın (C, Şekil 1B). 2. Tapayı çıkarın (Şekil 1A). 3. Önceden hazırlanan koruyucuyu şafta yerleştirin ve vidasını sıkın (B, Şekil 1B); vidayı sıkarken koruyucuyu şekil 1B deki ok yönünde biraz çevirin. 4. Şekil 2 de koruyucu tamamen takılmıştır. <p>GÜVENLİK KORUYUCU MONTAJI 850 W Bıçak koruyucusunu şafta yerleştirip vidalarını sıkın (C, Şekil 3). Şekil 4 de koruyucunun doğru konumu görünmektedir.</p> <p>MİSİNALI BAŞLIĞIN TAKILMASI (Şekil 5) Başlık sabitleme pimini (H) şekildeki deliğe (L) sokun ve başlığı (N) saat dönüş yönünün tersine çevirerek sıkıştırın.</p> <p>PILOT KOLUN TAKILMASI (Şekil 6) Pilot kolu şafta yerleştirin ve vida (A), pul ve somunlar vasıtasıyla sabitleştirin. Kolum pozisyonu kullanıcıya göre ayarlanır.</p>

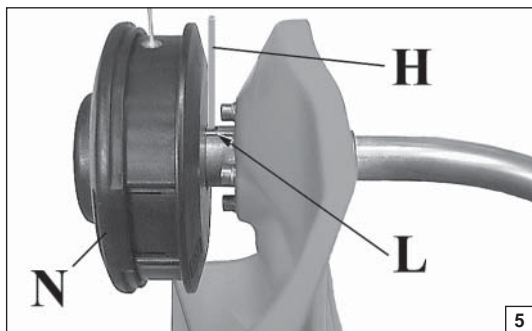

5

6

Česky	РУССКИЙ	Polsky
MONTÁŽ	ПОДГОТОВКА	MONTAŻ
<p>MONTÁŽ KRYTU NÁSTROJE 600 W</p> <ol style="list-style-type: none"> 1. Kryt (A) přišroubujte pomocí šroubů (C, obr. 1B) k trubce hřídele do polohy umožňující bezpečnou práci. 2. Odstraňte uzávěr (A, obr. 1A). 3. Do převodní trubky nasadte sestavu střed-hlavice-kryt a utáhněte šrouby (B, obr. 1B); při utahování šroubů držte sestavu středu-krytu lehce nakloněnou ve směru šípky podle obr. 1B. 4. Po montáži by sestava měla vypadat jako na obr. 2. <p>MONTÁŽ OCHRANNÉHO KRYTU 850 W</p> <p>Kryt přišroubujte k trubce hřídele pomocí šroubů (C, obr. 3); umístěte kryt tak, aby po montáži vypadal jako na obr. 4.</p> <p>MONTÁŽ HLAVY S NYLONOVÝMI STRUNAMI (obr. 5)</p> <p>Do příslušného otvoru (L) zasuněte čep zářezky hlavy (H) a hlavu (N) utáhněte pouze ručně směrem doleva.</p> <p>MONTÁŽ RUKOJETI (obr. 6)</p> <p>Rukojeť namontujte na trubku hřídele a přišroubujte ji pomocí šroubů (A), podložek a matic. Polohu rukojeti je možné upravit podle požadavků pracovníka.</p>	<p>УСТАНОВКА ЗАЩИТЫ 600 W</p> <ol style="list-style-type: none"> 1. Установите защиту лезвия при помощи гаек (С, рис. 1В) в позицию, позволяющую оператору проводить работы безопасно. 2. Удалите защитный колпачок со штанги косы (А, рис. 1А). 3. Установите рабочую головку с защитным кожухом на штангу и затяните винтом В (как показано на рис. 1В) при установке обратите внимание на полное соединение с валом, для этого поверните головку по часовой стрелке (рис. 1В). 4. Правильная установка показана на рис. 2. <p>УСТАНОВКА ЗАЩИТЫ 850 W</p> <p>Установите защиту с винтом на вал (С, Рис. 3); при правильной установке вид косы должен совпадать с рис. 4.</p> <p>УСТАНОВКА ГОЛОВКИ С ЛЕСКОЙ (рис. 5)</p> <p>Установите фиксирующий штифт (Н) в специально отверстие (L) и затяните головку рукой против часовой стрелки.</p> <p>УСТАНОВКА РУЧКИ (рис. 6)</p> <p>Установите ручку на вал и закрепите при помощи винта (А), гайки и шайбы. Позиция рукоятки выбирается в зависимости от желания оператора.</p>	<p>MONTAŻ OSŁONY BEZPIECZEŃSTWA 600 W</p> <ol style="list-style-type: none"> 1. Zamocować osłonę na osłonie wału napędowego za pomocą śrub (C, Rys. 1B) w takiej pozycji, która zapewni bezpieczeństwo pracy. 2. Zdjąć korek (A, Rys. 1A). 3. Nałożyć fabrycznie zmontowany zestaw piasty, głowicy i osłony na osłonie wału napędowego oraz przykręcić śrubę (B, Rys. 1B); w czasie przykręcania śruby, przechylić lekko zestaw piasty, głowicy i osłony w kierunku wskazanym strzałką na rysunku 1B. 4. Po zakończeniu montażu zestaw powinien wyglądać tak, jak na Rys. 2. <p>MONTAŻ OSŁONY BEZPIECZEŃSTWA 850 W</p> <p>Zamontować osłonę na osłonie wału napędowego za pomocą śrub (C, Rys. 3); osłona po zakończonym montażu powinna wyglądać tak, jak na Rys. 4.</p> <p>MONTAŻ GŁOWICY Z ŻYŁKĄ NYLONOWĄ (RYS. 5)</p> <p>Włożyć trzpień blokujący przekładnię (H) we właściwy otwór (L) oraz ręcznie przykręcić głowicę (N) w kierunku przeciwnym do ruchu wskazówek zegara.</p> <p>MONTAŻ UCHWYTU (Rys. 6)</p> <p>Zamontować uchwyt na osłonie wału napędowego i przykręcić przy pomocy śrub (A), podkładek oraz nakrętek. Położenie regulowanej rączki powinno być dopasowane do wymagań operatora.</p>

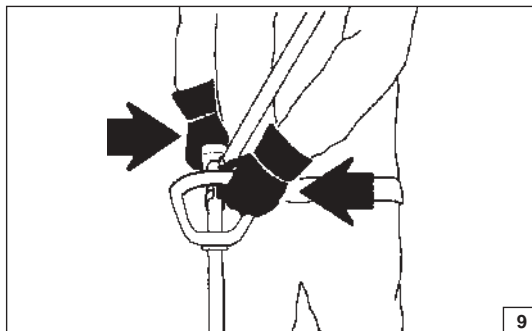

9

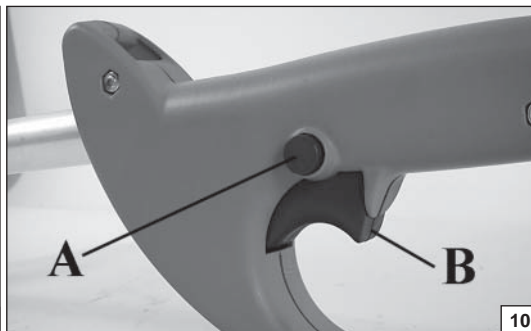

10

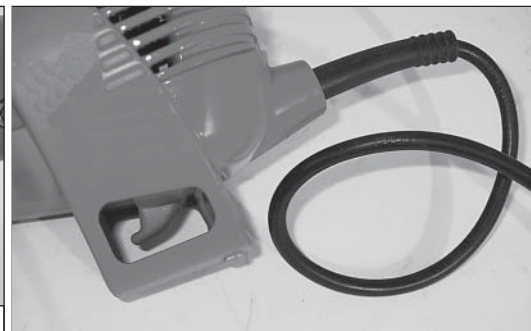

Português

Ελληνικά

Türkçe

PARA DAR PARTIDA / PARAGEM**PARA DAR PARTIDA**

⚠ ATENÇÃO - Antes de usar a roçadora leia atentamente as normas de segurança.

Ligue a ficha de corrente na rede.

Coligue o aparelho em uma linha de alimentação protegida por um interruptor diferencial de 30 mA.

Utilize o aparelho apenas se a zona de utilização for bem bem iluminada.

Ligue o aparelho com as mãos e os pés bem afastados da zona de corte (Fig. 9).

Empunhe fortemente a roçadora com as duas mãos.

Acione o interruptor de segurança (A, Fig. 10), depois o interruptor de funcionamento (B) para o arranque da roçadora.

⚠ ATENÇÃO - O botão térmico intervém imediatamente, parando a roçadora quando o motor elétrico se encontrar em condições de excessiva sobrecarga.

Pode-se dar partida novamente no motor e continuar o trabalho só depois de alguns minutos.

PARAGEM

⚠ ATENÇÃO - Recorde-se que o **utensílio de corte** continua a rodar por alguns segundos após soltar o interruptor de funcionamento.

Não deixe o aparelho ligado à rede se não for utilizá-lo.

Guarde o aparelho afastado das crianças.

ΕΚΚΙΝΗΣΗ / ΣΤΑΜΑΤΗΜΑ**ΕΚΚΙΝΗΣΗ**

⚠ ΠΡΟΣΟΧΗ - Πριν χρησιμοποιήσετε το θαμνοκοπτικό διαβάστε προσεκτικά τους κανονισμούς ασφαλείας.

Συνδέστε το ρευματολήπτη στην πρίζα του ρεύματος.

Συνδέστε το trimmer σε μια γραμμή τροφοδοσίας που προστατεύεται από διαφορικό διακόπτη 30 mA.

Χρησιμοποιείτε το trimmer μόνον αν η περιοχή χρήσης είναι επαρκώς φωτισμένη.

Θέστε σε λειτουργία το trimmer μόνον όταν χέρια και πόδια απέχουν από την περιοχή κοπής.

Πιάστε γερά το θαμνοκοπτικό και με τα δύο χέρια (Εικ. 9).

Πατήστε το διακόπτη ασφαλείας (A, Εικ. 10), μετά το διακόπτη λειτουργίας (B) για την εκκίνηση του θαμνοκοπτικού.

⚠ ΠΡΟΣΟΧΗ - Ο θερμικός διακόπτης επεμβαίνει αυτόματως σταματώντας το θαμνοκοπτικό σε περίπτωση υπερβολικής υπερφόρτισης του ηλεκτρικού κινητήρα.

Είναι δυνατόν να θέσετε σε λειτουργία τον κινητήρα και να ξαναρχίσετε την εργασία μετά από μερικά λεπτά.

ΣΤΑΜΑΤΗΜΑ

⚠ ΠΡΟΣΟΧΗ! Το εργαλείο κοπής συνεχίζει να περιστρέφεται επί λίγα δευτερόλεπτα μετά την απελευθέρωση του διακόπτη λειτουργίας.

Μην αφήνετε το trimmer συνδεδεμένο στο ηλεκτρικό ρεύμα όταν δεν το χρησιμοποιείτε.

Φυλάξτε το trimmer μακριά από τα παιδιά.

ÇALIŞTIRMA / DURDURULMASI**ÇALIŞTIRMA**

⚠ DİKKAT - Elektrikli tırpanı çalıştırmaya başlamadan önce güvenlik talimatlarını okuyun.

Fişi prize takın.

Budayıcıyı 30 mA diferansiyelli akım vericiyle korunan elektrik hattına bağlayınız.

Budayıcıyı yalnızca iyi ışıklandırılmış çalışma alanlarında kullanınız.

Budayıcıyı yalnızca eller ve ayaklar kesilecek alandan uzak iken çalıştırınız.

Tırpanı her iki elinizle sıkıca tutun (Şekil 9).

Güvenlik anahtarına (A, Şekil 10) basın ve tırpanı çalıştırmak için açma kapama anahtarına (B) basın.

⚠ DİKKAT - Eğer elektrik motoru fazla yüklenirse termik anahtar motoru durdurur.









Durduktan birkaç dakika sonra motor tekrar çalıştırılabilir ve çalışmaya devam edilebilir.

DURDURULMASI

⚠ DİKKAT! Kesici alet çalışma düğmesi kapatıldıktan sonra bile birkaç saniye dönmeye devam edecektir.

Kullanımda değilken budayıcıyı şebekeye bağlı tutmayınız. Budayıcıyı çocukların ulaşabileceği yerlerden uzak tutunuz.

--	--	--	--

Česky	РУССКИЙ	Polsky
SPOUŠTĚNÍ A VYPNUTÍ	РАБОТЕ / ОСТАНОВКА	URUCHOMIENIE / ZATRZYMANIE
<p>SPOUŠTĚNÍ</p> <p> POZOR - Před použitím strunové sekačky si pozorně přečtěte bezpečnostní předpisy. Zasuňte zástrčku do zásuvky. Strunovou sekačku připojte ke zdroji napětí chráněnému rozdílovým spínačem 30mA. Strunovou sekačku používejte jen na dobře osvětlené ploše. Před zapnutím se přesvědčte, zda v místě záběru nemáte ruce či nohy. Strunovou sekačku uchopte pevně oběma rukama (obr. 9). Ke spuštění strunové sekačky nejprve stiskněte bezpečnostní vypínač (A, obr. 10) a pak vypínač chodu vyp/zap (B).</p> <p> POZOR - Tepelný vypínač automaticky vypne strunovou sekačku, jestliže dojde k přehřátí elektrického motoru. Motor můžete zapnout a pokračovat v práci až po několika minutách.</p> <p>VYPNUTÍ</p> <p> POZOR - Řezný nástroj se točí ještě několik vteřin i po uvolnění vypínače chodu.</p> <p>Jestliže strunovou sekačku nepoužíváte, odpojte ji od sítě. Vždy ji uložte mimo dosah dětí.</p>	<p>РАБОТЕ</p> <p> ВНИМАНИЕ - перед началом работы тщательно прочитайте правила безопасности. Подключите электрокосу к сети. Подключите косилку к сети электроснабжения, защищенной дифференциальным выключателем на силу тока 30 мА. Используйте косилку только при надлежащем освещении обрабатываемой зоны. При пуске косилки держите руки и ноги на безопасном расстоянии от зоны кошения. Удерживайте электрокосу руками за обе рукоятки (рис. 9). Нажмите предохранительный выключатель (А, рис. 10) и одновременно включите выключатель (В) для запуска двигателя.</p> <p> ВНИМАНИЕ - Термовыключатель автоматический отключает двигатель при перегрузке. Через несколько минут произведите повторный запуск двигателя.</p> <p>ОСТАНОВКА</p> <p> ВНИМАНИЕ! – Режущий инструмент продолжает вращаться в течение нескольких секунд после отпуска кнопки рабочего выключателя.</p> <p>Не оставляйте неиспользуемую косилку подключенной к электрической сети. Храните косилку в месте, недоступном детям.</p>	<p>URUCHOMIENIE</p> <p> UWAGA - Przed przystąpieniem do pracy przycinarką elektryczną, należy dokładnie zapoznać z zasadami bezpieczeństwa. Włożyć wtyczkę do gniazdka. Podłączyć przycinarkę do instalacji zasilającej wyposażonej w wyłącznik różnicowo-prądowy 30 mA. Przystępować do pracy jedynie, jeśli powierzchnia robocza jest dobrze oświetlona. Przycinarkę uruchomić dopiero wtedy, gdy dłonie i nogi są daleko od strefy cięcia. Mocno trzymać urządzenie obydwoма rękami (Rys. 9). Aby uruchomić urządzenie należy najpierw włączyć wyłącznik bezpieczeństwa (A, Rys. 10), a następnie wyłącznik główny (B).</p> <p> UWAGA - Przycisk termiczny włącza się automatycznie i wyłącza kosę spalinową w momencie nadmiernego przeciążenia silnika elektrycznego. Można włączyć silnik i podjąć pracę dopiero po upływie kilku minut.</p> <p>ZATRZYMANIE</p> <p> UWAGA - Narzędzie tnące obraca się jeszcze przez kilka sekund po wyłączeniu urządzenia.</p> <p>Nie zostawiać przycinarki podłączonej do źródła zasilania, jeśli nie jest używana. Urządzenie przechowywać w miejscu niedostępnym dla dzieci.</p>

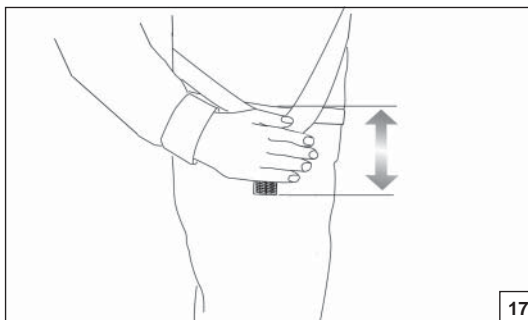

17



18



19



20

PREPARATIVOS PARA USAR SUA ROÇADEIRA

AS CORREIAS (850 W)

Uma correcta regulação do sistema de correias permite à roçadora ter um bom equilíbrio e estar a uma distância adequada do solo (Fig. 17).

- Prenda a roçadora à correia (Fig. 18-19-20).
- Enfie a correia simples ou a dupla.
- Coloque a fivela (A, Fig. 21) de maneira a que a roçadora esteja a uma boa altura.

REGRAS DE USO

- Enfie a correia e segure sempre com as duas mãos nos punhos enquanto a roçadora estiver a trabalhar.
- Utilize a roçadora conforme ilustra a Fig. 22.

⚠ ATENÇÃO: Antes de utilizar a roçadora, leia atentamente as regras de segurança.

ΠΡΟΚΑΤΑΡΚΤΙΚΕΣ ΕΝΕΡΓΕΙΕΣ

ΧΡΗΣΗ ΤΗΣ ΖΩΝΗΣ (850 W)

Μια σωστή ρύθμιση της ζώνης επιτρέπει στον θαμνοκοπτή να είναι καλά ισορροπημένος και να έχει μια σωστή απόσταση από το έδαφος (Εικ. 17).

- Γαντζώστε τον θαμνοκοπτή στην ζώνη (Εικ. 18-19-20).
- Φοράτε πάντα την ζώνη, απλού ή διπλού τύπου.
- Ρυθμίστε την αγκράφα (Α, Εικ. 21) για να επιτύχετε το ιδανικό ύψος του θαμνοκοπτή.

ΟΔΗΓΙΕΣ ΧΡΗΣΕΩΣ

- Φοράτε την ζώνη και κρατάτε πάντα και τα δύο χέρια στα χερούλια κατά την διάρκεια λειτουργίας του θαμνοκοπτή.
- Χρησιμοποιήστε τον θαμνοκοπτή όπως διασαφηνίζεται στην Εικ. 22.

⚠ ΠΡΟΣΟΧΗ: Πριν χρησιμοποιήσετε τον θαμνοκοπτή διαβάστε προσεκτικά τις προδιαγραφές ασφαλείας.

MOTORLU TIRPANIN ÇALIŞMASI

ASKI (850 W)

Askı motorlu tırpanın dengeli olmasını ve yerden belirli bir yükseklikte sabit tutar (Şekil 17).

- Motorlu tırpanı yeleğe (Şekil 18-19-20).
- Tek ya da çift askıyı takın.
- Tırpan yerden istenilen yüksekliğe gelene kadar tokanın yerini (A, Şekil 21) ayarlayın.

KULLANIMI

- Askıları takın. Motorlu tırpanı kullanırken daima her iki elinizle sapları tutun.
- Motorlu tırpanı Şekil 22'de gösterildiği gibi kullanın.

⚠ DİKKAT: Motorlu tırpanı kullanmadan önce güvenlik önlemlerini okuyun.

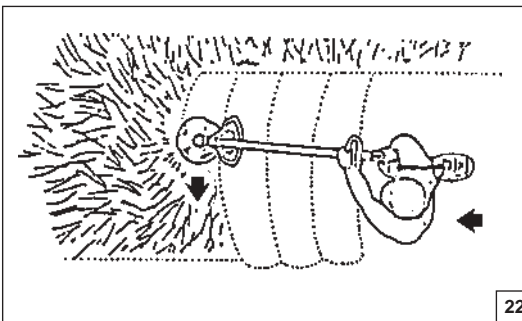

ÚVODNÍ KROKY	ПОДГОТОВКА К РАБОТЕ	CZYNNOŚCI WSTĘPNE
<p>POPRUH PŘES RAMENO (850 W) (Obr. 17-18-19-20) Správné nastavení délky ramenního popruhu umožní správné vyvážení křovinořezu a jeho snadnou obsluhu.</p> <ul style="list-style-type: none"> - Délku ramenního popruhu (C) nastavte tak, aby zavěšený křovinořez měl potřebnou výšku nad zemí. - Spojení závěsného oka a popruhu je zajištěno pomocí pružiny. - Popruh u vyžínače není součástí vybavení. <p>PRÁCE S KŘOVINOŘEZEM (Obr. 22)</p> <ul style="list-style-type: none"> - Křovinořez mějte při práci vždy zavěšen na ramenním popruhu a držte ho oběma rukama za rukojeti (Obr. 22); jinak se stroj nedá bezpečně ovládat a může dojít ke zranění obsluhy nebo jiné osoby. Udržujte popruh v bezvadném stavu. - Při práci nesmýkejte řezným nástrojem po zemi, ale neste ho nad zemí tak, aby zbytečně nedocházelo k dotyku rotujících částí stroje se zemí; předejdete tak předčasnému opotřebení pracovních částí stroje. <p>⚠ POZOR: Než začnete pracovat s křovinořezem, pečlivě si přečtěte bezpečnostní pokyny.</p>	<p>РЕМНИ (850 W) Правильно используйте ремни бензокосы для установки баланса и распределения веса (Рис. 17).</p> <ul style="list-style-type: none"> - Зацепите ремень за специальное отверстие (Рис.18-19-20). - Установите одинарный или двойной ремень. - Позиция пряжки (А, Рис. 21) крепления ремня выбирается в зависимости от желания оператора. <p>УПРАВЛЕНИЕ</p> <ul style="list-style-type: none"> - Установите ремни в всегда производите управление <u>двумя</u> руками при работе с <u>бензокосой</u>. - Используйте бензокосу так, как показано на Рис. 22. <p>⚠ Внимане! Внимательно прочитайте правила безопасности перед использованием бензокосы.</p>	<p>UPRZĄŻ (850 W) Dzięki prawidłowej regulacji uprząży, kosa jest dobrze wyważona i znajduje się na właściwej wysokości względem terenu (Rys. 17).</p> <ul style="list-style-type: none"> - Przypinac kosę do uprząży za pomocą zatrząsków (Rys. 18-19-20) - Należy zawsze zakładać uprząż prostą podwójną. - Umieścić sprzączkę (A, Rys. 21) w taki sposób, aby uzyskać optymalną wysokość kosy. <p>PRACA</p> <ul style="list-style-type: none"> - Podczas pracy zawsze stosować pasy nośne, ręce trzymać na uchwytach kosy. - Prawidłowy sposób pracy przy pomocy kosy przedstawiono na Rys. 22. <p>⚠ UWAGA: Przed przystąpieniem do pracy z kosą, należy uważnie zapoznać się z zasadami bezpieczeństwa.</p>

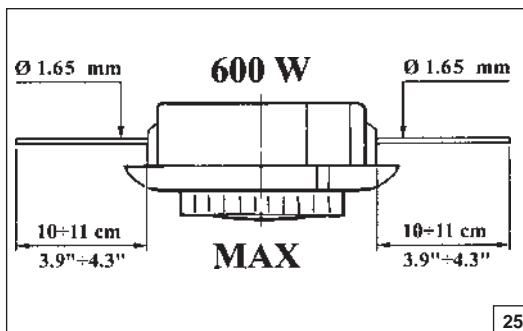

25

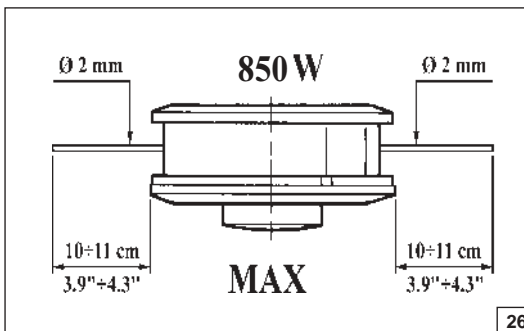

26



27

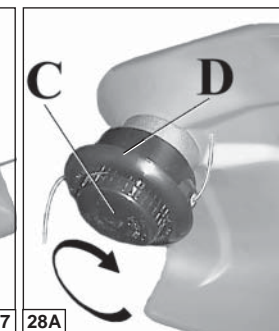
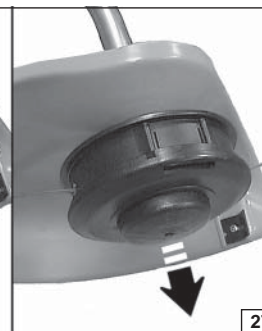

28A

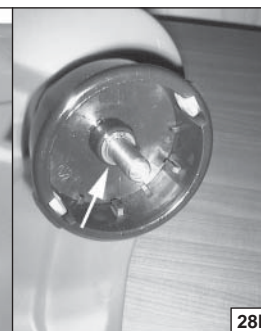

28B

Português

CABEÇA DE FIO DE NYLON

Utilize sempre o mesmo diâmetro de fio, como o de origem a fim de não sobrecarregar o motor (Fig. 25-26).

Fig. 27 Para prolongar o fio de nylon, bater o cabeça sobre o terreno enquanto se trabalha. Em cada golpe, saem cerca de 2,5 cm de fio.

NOTA: Não bata a cabeça sobre o cimento ou calçada: pode ser perigoso.

⚠ ATENÇÃO - Não monte utensílos metálicos de corte.

SUBSTITUIR DE FIO DE NYLON (TR 61E)

- 1 - Desparatar o botão (C, Fig. 28A) e retire a bobina (D). De seguida retire o anel seeger.
- 2 - Dobre o fio na metade deixando uma parte mais comprida do que a outra de aproximadamente 10 cm. Inserir o fio na apropriada marca (B, Fig. 31) na bobina. Enrole, na direção da flecha.
- 3 - Terminado o enrolamento do fio, bloqueie-o nas apropriadas fendas como indicado na Fig. 32 B. Monte a mola. Enfie o fio através dos olhais (Fig. 33 - pag. 40) retire-o para fora e desbloqueie. Bloqueie o cabeçote com o botão.

SUBSTITUIR DE FIO DE NYLON (TR91E)

- 1 - Carregue a lingüeta (Fig. 29) e retire a tampa e a bobina interna.
- 2 - Dobre o fio na metade deixando uma parte mais comprida do que a outra de aproximadamente 14 cm. Bloqueie o fio na apropriada marca (B, Fig. 30) na bobina. Enrole, na direção da flecha, cada fio no próprio alojamento, de modo uniforme e sem cruzá-los.
- 3 - Terminado o enrolamento do fio, bloqueie-o nas apropriadas fendas como indicado na Fig. 32 A. Monte a mola. Enfie o fio através dos olhais (Fig. 34 - pag. 40) e retire-o para fora. Bloqueie o cabeçote com a tampa.

Ελληνικά

ΚΕΦΑΛΗ ΜΕ ΜΕΣΙΝΕΖΑ

Χρησιμοποιείτε πάντα μεσινέζα με την ίδια διάμετρο της γνήσιας για να μην υπερφορτίζεται ο κινητήρας (Εικ. 25-26).

Εικ. 27 Για να μακρύνετε τη μεσινέζα, χτυπήστε την κεφαλή στο έδαφος κατά τη διάρκεια της εργασίας.

Σε κάθε χτύπημα θα βγουν περίπου 2,5 cm μεσινέζας.

ΣΗΜΕΙΩΣΗ: Μην χτυπάτε την κεφαλή στο τσιμέντο ή σε πέτρες; μπορεί να αποδειχθεί επικίνδυνο.

⚠ ΝΑΥΛΟΝ ΚΑΛΩΔΙΟ (TR 61E)

- 1 - Βγάλτε το καπάκι (C, Εικ. 28A) και την εσωτερική μομπινα (D). Μετά αφαιρέστε το δακτύλιο seeger (Εικ. 28B).
- 2 - Τσακίστε το συρμα στη μεση αφήνοντας μακρύτερο απο το άλλο περιπου κατα 10 cm. Μπλοκαρετε το συρμα στην ειδικη εγκοπη (B, Εικ. 31) πανω στην μομπινα. Τυλιξετε, προς την κατευθυνση του βελους.
- 3 - Αφου τυλιξετε το συρμα, πα το μπλοκαρετε τις ειδικες σχισμες οπως δειχνει η Εικ. 32B. Τοποθετηστε το ελατηριο. Περαστε το συρμα στα (Εικ. 33 - ser. 40), τραβηξετε το προς τα εξω και οχι μπλοκαρετε. Μπλοκαρετε την δεραλη με το καπακι.

ΝΑΥΛΟΝ ΚΑΛΩΔΙΟ (TR91E)

- 1 - Πιεστε το γλωσσιδι (Εικ. 29) και βγάλτε το καπάκι και την εσωτερική μομπινα.
- 2 - Τσακίστε το συρμα στη μεση αφήνοντας μακρύτερο απο το άλλο περιπου κατα 14 cm. Μπλοκαρετε το συρμα στην ειδικη εγκοπη (B, Εικ. 30) πανω στην μομπινα. Τυλιξετε, προς την κατευθυνση του βελους, καθε συρμα στη θεση του με ομοιομορφο τροπο και χωρις να τα μπερδεψετε.
- 3 - Αφου τυλιξετε το συρμα, πα το μπλοκαρετε τις ειδικες σχισμες οπως δειχνει η Εικ. 32A. Τοποθετηστε το ελατηριο. Περαστε το συρμα στα (Εικ. 34 - ser. 40) και τραβηξετε το προς τα εξω. Μπλοκαρετε την δεραλη με το καπακι.

Türkçe

MİSİNALI BAŞLIK

Motoru aşırı şekilde yüklememek için kesinlikle orijinalinde kullanılan çapta misina kullanın (Şekil 25-26).

Şekil 27 Misinanın boyunu uzatabilmek için, motor çalışırken başlığı hafifçe yere vurun. Her vuruşta misina 2,5 cm uzar.

Not: Başlığı asla beton veya taş gibi sert zemine vurmeyin, tehlikeli olabilir.

⚠ DİKKAT - Metalik kesici aletler monte etmeyiniz.

NAYLON İPLİĞİN DEĞİŞTİRİLMESİ (TR 61E)

1. Tokmağı sökün (C, Şek. 28A) ve bobini çıkarın (D). Ucu tamamıyla sökmek için ara birimi çıkarın (Şek. 28B).
2. Bir tarafı diğerinden yaklaşık 10 cm daha uzun kalacak şekilde ipliği ikiye katlayın. İpliği bobinin üzerindeki deliğinden (B, Şek. 31) geçirin. Ok yönünde sarın.
3. İpliğin sarılması tamamlandıktan sonra, Şek. 32B'de gösterildiği gibi özel kertiklere takarak sıkıştırın. Zembereği monte edin. İpliği deliklerin içinden geçirin (Şek. 33 - say. 40), dışa doğru çekin ve serbest bırakın. Kapak ile ucu sıkıştırın.

MİSİNANIN MONTAJI (TR91E)

- 1 - Yan kulakçığa basarak dış kapağı açınız (Şekil 29).
- 2 - Misinanın bir ucunu 14 cm uzun olarak ikiye katlayınız. Katlanma noktasından, göbekteki yarığa takınız (B, Şekil 30). Misinayı ok yönünde birbirlerinin üzerine gelmeyecek şekilde sarınız.
- 3 - Sarımın sonunda (Şekil 32A) deki gibi misina uçlarını yassı deliğe takınız. Göbeği yayın üstüne oturtup misinanın iki ucunu ana gövde üzerindeki deliklerden geçirip dış kapağı kapatınız (Şekil 34 - say. 40).

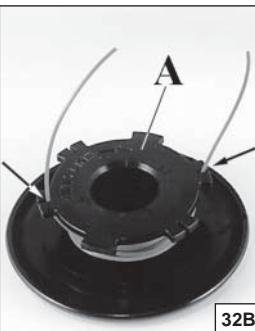
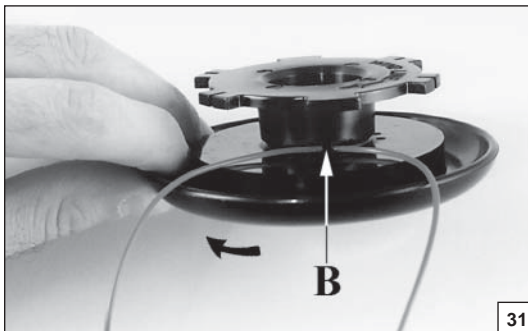
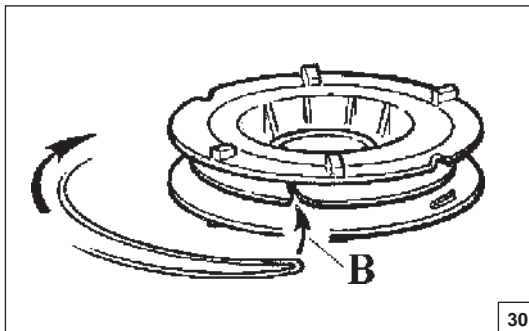

Česky

РУССКИЙ

Polsky

Hlava S NYLONOVÝMI STRUNAMI

ГОЛОВКА С НЕЙЛОНОВОЙ ЛЕСКОЙ

GŁOWICA Z ŻYŁKĄ NYLONOWĄ

Používejte stále stejný průměr původní struny, aby nedocházelo k přetížení motoru (obr. 25-26).

Obr. 27 K prodloužení nylonové struny klepněte při práci hlavicí o zem. Při každém úderu se vysune asi 2,5 cm struny.

POZNÁMKA: Hlavicí nesmíte klepnout o beton nebo dlažbu - je to nebezpečné.

⚠ POZOR - Nikdy nemontujte kovové řezné nástroje.

VÝMĚNA NYLONOVÉ STRUNY (TR 61E)

1. Stiskněte knoflík (C, obr. 28A) a vyjměte cívku (D). Chcete-li hlavu úplně rozmontovat, odstraňte pojistný kroužek (obr. 28B).
2. Strunu přehněte asi v polovině, jednu stranu nechte o asi 10 cm delší. Nylonovou strunu zablokujte v příslušném zářezu (B, obr. 31) na cívce. Naviňte ji ve směru šipky.
3. Po navinutí zablokujte strunu v příslušných otvorech podle obr. 32B. Namontujte pružinu. Strunu protáhněte očky (obr. 33 - str. 40), vytáhněte ji směrem ven a uvolněte. Hlavicí zablokujte knoflíkem.

VÝMĚNA NYLONOVÉ STRUNY (TR91E)

- 1 - Stiskněte jazýček (obr. 29), odstraňte kryt a vyjměte vnitřní cívku.
- 2 - Strunu přehněte asi v polovině, jednu stranu nechte o asi 14 cm delší. Nylon zablokujte v příslušném zářezu (B, obr. 30) na cívce. Každou strunu stejnoměrně naviňte ve směru šipky do jejího uložení, dávejte pozor, aby se spolu nezapletly.
- 3 - Po navinutí zablokujte struny v příslušných otvorech podle obr. 32A. Namontujte pružinu. Strunu protáhněte očky (obr. 34 - str. 40) a vytáhněte ji směrem ven. Hlavicí zablokujte křemem.

Никогда не используйте леску большего диаметра. Это приводит к разрушению головки и перегреву двигателя (рис. 25-26).

Рис. 27 Для того, чтобы в процессе работы удлинить сработавшую леску ударьте головкой по земле. Каждый раз при ударе леска будет выдвигаться на 2,5 см.

Внимание: Не бейте головкой слишком сильно (избегайте контакта головки с камнями).

⚠ ВНИМАНИЕ - Не установите на косилку металлический режущий инструмент.

Замена нейлонового провода (TR 61E)

- 1 - Открутить ручку (C, Рис. 28A) и снять катушку. Чтобы полностью разобрать головку, снять кольцевое уплотнение (Рис. 28B).
- 2 - Согнуть провод пополам так, чтобы один конец был длиннее другого примерно на 10 см. Ввести провод в специальное отверстие (B, Рис. 31) на катушке. Замотать по направлению стрелки.
- 3 - Завершив обмотку провода, зафиксировать его в специальных прорезях, как показано на Рис. 32B. Установить пружину. Пропустить провод через отверстия (Рис. 33 - стр. 40), вытянуть его наружу и отпустить. Закрепить головку крышкой.

ЗАМЕНА НЕЙЛОНОВОЙ ЛЕСКИ (TR91E)

- 1 - Нажмите на крышку головки и поверните по часовой стрелке (Рис. 29), снимите крышку и внутреннюю шпулю.
- 2 - Сложите леску вдвое так, чтобы один конец был длиннее другого на 14 см. Закрепите леску в специальном ушке (B, Рис. 30). Наматывайте леску по направлению, указанному стрелкой на шпуле.
- 3 - По окончании намотки установите кольца лески, как показано на Рис. 32A, и установите шпулю с намотанной новой леской на место, как показано на Рис. 34 - стр. 40. Потяните за выпущенные концы и закройте крышку. В дальнейшем для выхода лески во время работы слегка стукните по земле.

Zawsze stosować żyłki o takiej samej średnicy jak żyłka oryginalna, aby nie powodować przeciążenia silnika (Rys. 25-26).

Rys. 27 Aby wydłużyć żyłkę, lekko stuknąć wirującą głowicą o podłoże. Po każdym uderzeniu, żyłka wydłuży się o około 2,5 cm.

UWAGA: Nie uderzać głowicą o twarde powierzchnie np. cementowe lub kamienne, ponieważ może to być niebezpieczne.

⚠ UWAGA - Nie montować metalowych elementów tnących.

WYMIANA ŻYŁEK NYLONOWYCH (TR 61E)

1. Odkręcić pokrętkę (C, Rys. 28A) i wyjąć szpulę (D). Aby całkowicie rozmontować głowicę, należy wyjąć pierścień sprężynujący (Rys. 28B).
2. Złożyć żyłkę, przy czym jedna część powinna być dłuższa od drugiej o około 10 cm. Włożyć żyłkę do specjalnego karbu (B, Rys. 31) na szpuli. Nawijać zgodnie ze strzałką.
3. Po nawinięciu żyłki, zablokować ją tak jak to wskazano na rysunku 32B. Zamontować sprężynę. Przełożyć żyłkę przez okute otwory w obudowie (Rys. 33 - str. 40), przeciągnąć na zewnątrz i zablokować. Zablokować głowicę za pomocą pokrętki.

WYMIANA ŻYŁEK NYLONOWYCH (TR91E)

- 1 - Nacisnąć języczek (Rys. 29), zdjąć pokrywę i wyjąć wewnętrzną szpulę.
2. Złożyć żyłkę, przy czym jedna część powinna być dłuższa od drugiej o około 14 cm. Zablokować żyłkę w odpowiednim karbie (B, Rys. 30) na szpuli. Równomiernie i bez krzyżowania nawijać każdą żyłkę zgodnie z kierunkiem strzałki odpowiednio w jej rowku.
3. Po nawinięciu żyłki, zablokować ją tak jak to wskazano na Rys. 32A. Zamontować sprężynę. Przełożyć żyłkę przez okute otwory w obudowie (Rys. 34 - str. 40) i przeciągnąć na zewnątrz. Założyć pokrywę głowicy i upewnić się, że zaczepy obudowy znajdują się w położeniu wyjściowym.



33

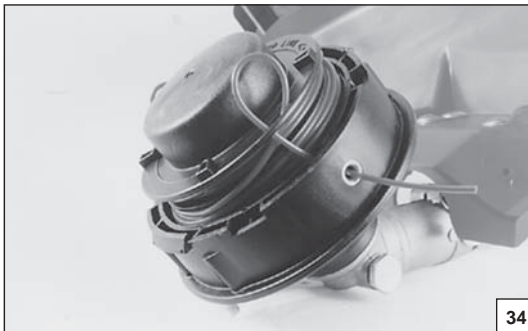

34



35

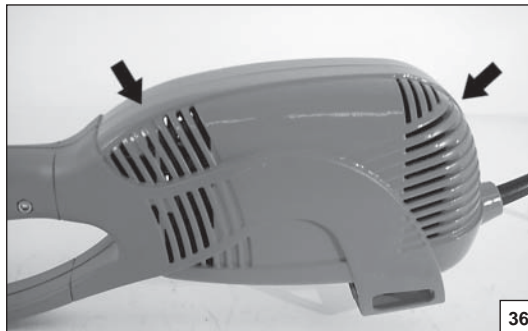

36

Português

MANUTENÇÃO

⚠ COMPRIMENTO A CONSELHADOS PARA OS CABOS DE EXTENSÃO (230 V)

Comprimento	Seção mínima de condutor
0 ÷ 20 metros	1 mm ²
20 ÷ 50 metros	1.5 mm ²
50 ÷ 100 metros	4 mm ²

ATENÇÃO - Se recomenda o uso de cabos ao neopreno ou de qualquer modo com duplo isolamento com fichas de segurança predispostas para uso externo. Examine com frequência as fichas de ligação e o cabo elétrico de extensão e troque-os no caso de estrago.

⚠ **ATENÇÃO** - Desligar a ficha de ligação da rede antes de realizar qualquer manutenção. Controle que a lâmina corta-fios (A, Fig. 35) montada sobre a proteção de segurança esteja afiada.

MOTOR ELÉTRICO

Limpe regularmente as grelhas de arrefecimento do motor com ar comprimido (Fig. 36).

Ελληνικά

ΣΥΝΤΗΡΗΣΗ

⚠ ΜΗΚΟΣ ΠΟΥ ΣΥΝΙΣΤΑΤΑΙ ΓΙΑ ΤΑ ΚΑΛΩΔΙΑ ΠΡΟΕΚΤΑΣΗΣ (230 V)

Μήκος	Ελάχιστη διατομή του αγωγού
0 ÷ 20 μέτρα	1 mm ²
20 ÷ 50 μέτρα	1.5 mm ²
50 ÷ 100 μέτρα	4 mm ²

ΠΡΟΣΟΧΗ - Συνιστάται η χρήση καλωδίων προέκτασης από νεοπρένιο ή με διπλή μόνωση, με ρευματολήπτες ασφαλείας για χρήση σε εξωτερικούς χώρους. Ελέγχετε τακτικά τους ρευματολήπτες και το καλώδιο της προέκτασης και να τους αντικαθιστάτε σε περίπτωση ζημιάς.

⚠ **ΠΡΟΣΟΧΗ** - Αφαιρέστε τον ρευματολήπτη σύνδεσης στο ηλεκτρικό δίκτυο πριν κάνετε μια οποιαδήποτε συντήρηση.

Βεβαιωθείτε ότι η λάμα κοπής της μεσινέζας (A, Εικ. 35) τοποθετημένη πάνω στο προστατευτικό ασφαλείας είναι κοφτερή.

ΗΛΕΚΤΡΙΚΟΣ ΚΙΝΗΤΗΡΑΣ

Καθαρίζετε περιοδικά τις θυρίδες αερισμού του κινητήρα με πεπιεσμένο αέρα (Εικ. 36).

Türkçe

BAKIM

⚠ TAVSİYE EDİLEN KABLO UZUNLUKLARI (230 V)

Uzunluk	Minimum İletken kesiti
0 ÷ 20 metre	1 mm ²
20 ÷ 50 metre	1.5 mm ²
50 ÷ 100 metre	4 mm ²

DIKKAT - Neopren (sentetik kauçuk) veya çift katizolasyonlu kablo kullanmanız tavsiye edilir. Dışarıda kullanıma uygun izolasyonlu fiş ve priz kullanılmalıdır. Fişleri ve uzatma kablolarını sık sık kontrol edin ve gerekiyorsa değiştirin.

⚠ **DIKKAT** - Herhangi bir bakım işlemi yaparken kesinlikle makinanın fişini prizden çıkarın. Koruyucunun üzerindeki misina kesme bıçağının (A, Şekil 35) keskin olduğundan emin olun.

ELEKTRİK MOTORU

Motorun havalandırma kanallarını kompresörle temizleyin (Şekil 36).

--	--	--	--

Česky	РУССКИЙ	Polsky																								
ÚDRŽBA	ОБСЛУЖИВАНИЕ	KONSERWACJA																								
<p>⚠ DOPORUČENÉ DÉLKY PRODLUŽOVACÍCH KABELŮ (230 V)</p> <table border="1" style="width: 100%; border-collapse: collapse;"> <thead> <tr> <th style="width: 50%;">Délka</th> <th style="width: 50%;">Minimální průřez vodiče</th> </tr> </thead> <tbody> <tr> <td>0 ÷ 20 metrů</td> <td>1 mm²</td> </tr> <tr> <td>20 ÷ 50 metrů</td> <td>1.5 mm²</td> </tr> <tr> <td>50 ÷ 100 metrů</td> <td>4 mm²</td> </tr> </tbody> </table> <p>POZOR - ZDoporučujeme používat prodlužovací kabely z neoprénu, nebo v každém případě s dvojitou izolací s bezpečnostními zástrčkami určenými pro venkovní použití. Kabelové zástrčky a prodlužovací kabel často kontrolujte a zjistíte-li nějaké poškození, ihned je vyměňte.</p> <p>⚠ POZOR - Před každou činností údržby vytáhněte síťovou zástrčku ze zásuvky. Zkontrolujte, zda je ostří na odříznutí struny (A, obr. 35) namontované na ochranném krytu dobře naostřené.</p> <p>ELEKTRICKÝ MOTOR Chladicí mřížky motoru pravidelně čistěte stlačeným vzduchem (obr. 36).</p>	Délka	Minimální průřez vodiče	0 ÷ 20 metrů	1 mm ²	20 ÷ 50 metrů	1.5 mm ²	50 ÷ 100 metrů	4 mm ²	<p>⚠ Рекомендуемое сечение провода удлинителя (230 V)</p> <table border="1" style="width: 100%; border-collapse: collapse;"> <thead> <tr> <th style="width: 50%;">Длина кабеля</th> <th style="width: 50%;">Минимальное сечение кабеля</th> </tr> </thead> <tbody> <tr> <td>0 ÷ 20 metre</td> <td>1 mm²</td> </tr> <tr> <td>20 ÷ 50 metre</td> <td>1.5 mm²</td> </tr> <tr> <td>50 ÷ 100 metre</td> <td>4 mm²</td> </tr> </tbody> </table> <p>ВНИМАНИЕ - Используйте специальные удлинители с двойной изоляцией. Удлинители должны быть оборудованы влагозащищенным вилками и розетками. При обнаружении повреждений немедленно замените все поврежденные части.</p> <p>⚠ ВНИМАНИЕ: Перед проведением обслуживания обязательно отсоедините косу от удлинителя. Проверьте заточку ножа, установленного с внутренней стороны защитного кожуха (A, рис. 35).</p> <p>ЭЛЕКТРОДВИГАТЕЛЬ Периодически очищайте сжатым воздухом решетки, служащие для охлаждения двигателя (Рис. 36).</p>	Длина кабеля	Минимальное сечение кабеля	0 ÷ 20 metre	1 mm ²	20 ÷ 50 metre	1.5 mm ²	50 ÷ 100 metre	4 mm ²	<p>⚠ ZALECANE DŁUGOŚCI PRZEDŁUŻACZY (230 V)</p> <table border="1" style="width: 100%; border-collapse: collapse;"> <thead> <tr> <th style="width: 50%;">Długość</th> <th style="width: 50%;">Minimalny przekrój przewodu</th> </tr> </thead> <tbody> <tr> <td>0 ÷ 20 metrów</td> <td>1 mm²</td> </tr> <tr> <td>20 ÷ 50 metrów</td> <td>1.5 mm²</td> </tr> <tr> <td>50 ÷ 100 metrów</td> <td>4 mm²</td> </tr> </tbody> </table> <p>UWAGA - Zaleca się stosowanie kabli neoprenowych lub posiadających podwójną izolację z wtyczką posiadającą zabezpieczenie i przystosowaną do pracy na zewnątrz. Często kontrolować stan wtyczki oraz przewodu elektrycznego i, w przypadku wykrycia uszkodzeń, wymienić je na nowe.</p> <p>⚠ UWAGA - Wyjąć wtyczkę z gniazdka w razie konieczności przeprowadzenia jakichkolwiek czynności konserwacyjnych. Sprawdzić, czy ostrze odcinające nadmiar żyłki (A, Rys. 35) zamontowane w osłonie jest dobrze zaostrome.</p> <p>SILNIK ELEKTRYCZNY Okresowo czyścić kratkę chłodzenia silnika sprężonym powietrzem (Rys. 36).</p>	Długość	Minimalny przekrój przewodu	0 ÷ 20 metrów	1 mm ²	20 ÷ 50 metrów	1.5 mm ²	50 ÷ 100 metrów	4 mm ²
Délka	Minimální průřez vodiče																									
0 ÷ 20 metrů	1 mm ²																									
20 ÷ 50 metrů	1.5 mm ²																									
50 ÷ 100 metrů	4 mm ²																									
Длина кабеля	Минимальное сечение кабеля																									
0 ÷ 20 metre	1 mm ²																									
20 ÷ 50 metre	1.5 mm ²																									
50 ÷ 100 metre	4 mm ²																									
Długość	Minimalny przekrój przewodu																									
0 ÷ 20 metrów	1 mm ²																									
20 ÷ 50 metrów	1.5 mm ²																									
50 ÷ 100 metrów	4 mm ²																									

Português	Ελληνικά	Türkçe
CERTIFICADO DE GARANTIA	ΕΓΓΥΗΣΗ	GARANTİ SERTİFİKASI
<p>Este aparelho foi projectado e fabricado em conformidade com os critérios mais avançados da tecnologia actual. O fabricante garante os seus produtos por um período de vinte e quatro meses a partir da data de compra, desde que utilizados privadamente ou como Hobby. A garantia é limitada a seis meses em caso de utilização profissional e a três meses em caso de aluguer.</p> <p>Condições gerais de garantia</p> <ol style="list-style-type: none"> A garantia inicia a partir do momento de compra. O fabricante, mediante a rede de assistência técnica, substituirá gratuitamente os defeitos causados pela não conformidade do material, processo de fabrico e produção. A garantia não anula os direitos legais previstos pelo Código civil contra as consequências derivadas de defeitos ou vícios do aparelho. O pessoal técnico intervirá o mais rápido possível compativelmente com as próprias exigências de organização. Para requerer a assistência durante o período de garantia, é preciso exibir ao pessoal autorizado o certificado de garantia abaixo ilustrado preenchido plenamente, carimbado pelo revendedor e a respectiva factura ou recibo, qual comprovante da data de compra. A garantia decai nos seguintes casos: <ul style="list-style-type: none"> Falta evidente de manutenção; Utilização imprópria do produto ou alterações do mesmo; Utilização de lubrificantes ou combustíveis impróprios; Utilização de sobresselentes ou acessórios não originais; Intervenções efectuadas por pessoal não autorizado; O fabricante exclui do período de garantia os materiais de consumo e os órgãos sujeitos ao desgaste normal derivado da utilização do aparelho. A garantia exclui as intervenções de actualização e de melhorias do aparelho. A garantia não inclui pôr em ponto o aparelho bem como as intervenções de manutenção eventualmente necessárias durante o período de garantia. Eventuais danos derivados do transporte devem ser assinalados imediatamente ao transportador; a inobservância, acarreta no decaimento da garantia. Para os motores de outras marcas (Briggs & Stratton, Tecumseh, Kawasaki, Honda, etc.) montados nos nossos aparelhos, vale a garantia conferida pelos respectivos fabricantes. A garantia não inclui eventuais danos, directos ou indirectos causados a pessoas ou bens materiais derivados da inutilização da máquina por ruptura ou da suspensão obrigada da sua utilização. 	<p>Αυτό το μηχανήμα έχει σχεδιαστεί και κατασκευαστεί με τις πιο μοντέρνες τεχνικές παραγωγής. Ο κατασκευαστής εγγυάται τα προϊόντα του για μια περίοδο εικοσιτεσσάρων μηνών από την ημερομηνία αγοράς για ιδιωτική χρήση/χόμπι. Η εγγύηση μειώνεται σε έξι μήνες σε περίπτωση επαγγελματικής χρήσης και σε τρεις μήνες σε περίπτωση ενοικίασης.</p> <p>Γενικοί όροι της εγγύησης</p> <ol style="list-style-type: none"> Η ισχύς της εγγύησης αρχίζει από την ημερομηνία αγοράς. Ο κατασκευαστής μέσω του δικτύου πώλησης και τεχνικής εξυπηρέτησης αντικαθιστά δωρεάν τα ελαττωματικά εξαρτήματα που οφείλονται σε υλικό, επεξεργασία και παραγωγή. Η εγγύηση δεν στερεί στον αγοραστή τα νομικά δικαιώματα που προβλέπονται από τον αστικό κώδικα όσον αφορά τις επιπτώσεις των ατελειών ή των ελαττωμάτων που προκλήθηκαν από το αγορασμένο προϊόν. Το τεχνικό προσωπικό θα επέμβει το συντομότερο δυνατό μέσα στα χρονικά όρια που επιτρέπουν οι οργανωτικές απαιτήσεις. Για τεχνική υποστήριξη κατά την περίοδο εγγύησης είναι απαραίτητο να επιδείξετε στο εξουσιοδοτημένο προσωπικό το παρακάτω πιστοποιητικό εγγύησης σφραγισμένο από το κατάστημα πώλησης, πλήρως συμπληρωμένο και που συνοδεύεται από τιμολόγιο αγοράς ή νόμιμη απόδειξη που να αποδεικνύει την ημερομηνία αγοράς. Η εγγύηση παύει να ισχύει σε περίπτωση: <ul style="list-style-type: none"> Εμφανούς απουσίας συντήρησης, Λανθασμένης χρήσης του προϊόντος ή επεμβάσεων, Ακατάλληλων λιπαντικών ή καυσίμου, Χρήσης μη γνήσιων ανταλλακτικών ή αξεσουάρ, Επεμβάσεων που έγιναν από μη εξουσιοδοτημένο προσωπικό. Ο κατασκευαστής δεν καλύπτει με την εγγύηση τα αναλώσιμα υλικά και τα εξαρτήματα που υπόκεινται φυσιολογική φθορά κατά τη λειτουργία. Η εγγύηση αποκλείει τις επεμβάσεις ενημέρωσης και βελτίωσης του προϊόντος. Η εγγύηση δεν καλύπτει τη ρύθμιση και τις επεμβάσεις συντήρησης που μπορεί να λάβουν χώρα κατά την περίοδο εγγύησης. Ενδεχόμενες ζημιές που προκλήθηκαν κατά τη μεταφορά πρέπει να αναφερθούν αμέσως στο μεταφορέα διαφορετικά παύει η ισχύς της εγγύησης. Για τους κινητήρες άλλων κατασκευαστών (Briggs & Stratton, Tecumseh, Kawasaki, Honda, κλπ.) που είναι εγκατεστημένοι στα μηχανήματά μας, ισχύει η εγγύηση που χορηγείται από τον κατασκευαστή του κινητήρα. Η εγγύηση δεν καλύπτει ενδεχόμενες ζημιές, άμεσες ή έμμεσες, που θα προκληθούν σε άτομα ή αντικείμενα από βλάβες του μηχανήματος ή παρατεταμένη εξαναγκασμένη διακοπή στη χρήση αυτού. 	<p>Bu makine, en modern üretim/imalat teknikleri kullanılarak tasarlanıp gerçekleştirildi. Üretici/İmalatçı firma, özel/hobi amaçlı kullanımlar için, satınalma tarihinden sonra yirmidört aylık süreyle kendi ürünleri için garanti vermektedir. Garanti süresi, profesyonel kullanımlar durumunda altı ay, kiralama durumunda ise üç ayla sınırlanmıştır.</p> <p>Garanti genel koşulları</p> <ol style="list-style-type: none"> Garanti, satınalma tarihinden itibaren geçerlilik kazanır. İmalatçı firma; malzeme, işçilik ve imalattan kaynaklanan kusurlu parçaları, satış ve teknik destek ağı yoluyla değiştirir. Garanti, satılan üründen kaynaklanan kusurlara ve kusurların sonuçlarına karşı satınalana koruyan medeni kanundan kaynaklanan hakları ortadan kaldırmaz. Teknik personel, organizasyonel koşulların verdiği sınırlar içerisinde olabildiğince en kısa sürede destek sağlayacaktır. Garantide yer alan desteği talep etmek için, yetkili kişiye satıcı tarafından damgalanmış sertifikayı ve de mali açıdan zorunlu satınalma faturasını ya da satınalma tarihini ispatlayan fişi göstermesi gereklidir. Garanti aşağıda yer alan durumlarda ortadan kalkar: <ul style="list-style-type: none"> Bakım yapılmadığının açıkça anlaşılması, Ürünün doğru olmayan ya da kurallara aykırı kullanımı, Makineye uygun olmayan yağ ya da yakıtın kullanımı, Orijinal olmayan yedek parça ya da aksesuarların kullanımı, Yetkili olmayan kişiler tarafından makineye müdahalelerde bulunulması. İmalatçı şirket; tüketim malzemelerini ve de makinenin normal işletimi sonucunda değişmesi gereken parçaları, garanti kapsamının dışında tutmaktadır. Garanti, ürünün yenileştirme ve iyileştirme amacı ile yapılan eklentilerini hariçte bırakılmaktadır. Garanti, garanti süresi boyunca gerekli olabilecek ayarlama ve bakım işlemlerini kapsamamaktadır. Taşıma esnasında meydana gelecek hasarlar, garanti kapsamındaki hakları taşımacıdan talep etmek için ivedilikle bildirilmelidir. Makineye kurulmuş olan başka marka motorlar için (Briggs ve Stratton, Tecumseh, Kawasaki, Honda, ve diğerleri), garanti; o motor imalatçıları tarafından verilir. Garanti, uzun süreli kullanımdan kaynaklanan zorlamalı süspansiyon ve makine arızalarının, doğrudan ya da dolaylı olarak, kişilere ve eşyalara verdiği hasarları kapsamaz.

<p>MODELO - MONTEAO</p> <p>_____</p> <p>SERIAL No _____</p> <p>COMPRADOR - ΑΓΟΡΑΣΜΕΝΟ ΑΠΟ ΤΟΝ ΚΥΡΙΟ</p> <p>_____</p> <p>_____</p> <p>_____</p>	<p>DATA - ΗΜΕΡΟΜΗΝΙΑ</p> <p>_____</p> <p>_____</p> <p>DISTRIBUIDOR - ΚΑΤΑΣΤΗΜΑ ΠΩΛΗΣΗΣ</p> <p>_____</p> <p>_____</p> <p>_____</p>	<p>MODEL</p> <p>_____</p> <p>SERIAL No _____</p> <p>SATIN ALAN BAY</p> <p>_____</p> <p>_____</p> <p>_____</p>	<p>TARİH</p> <p>_____</p> <p>_____</p> <p>BAYİ</p> <p>_____</p> <p>_____</p> <p>_____</p>
<p>¡No enviar! Adjuntar sólo a la eventual solicitud de garantía técnica. Μην το στείλετε! Επισυνάπτεται μόνο σε περίπτωση αίτησης τεχνικής εγγύησης.</p>		<p>Göndermek için değildir! Sadece teknik garanti için tüm nihai talepleri yollayınız.</p>	

ZÁRUČNÍ PODMÍNKY A SERVIS

УСЛОВИЯ ГАРАНТИИ

KARTA GWARANCYJNA

Záruční podmínky platí tak, jak jsou popsány v záručním listě prodejce.

Servis v České republice a na Slovensku provádí firma Mountfield ve svých prodejnách, specializovaných servisních střediscích a přes své dealery.

Настоящая машина была разработана и изготовлена использованием наиболее современных технологических процессов. На выпускаемую им продукцию изготовитель предоставляет гарантию на следующие сроки, начиная со дня покупки: двадцать четыре месяца в случае частного или любительского пользования; шесть месяцев в случае профессионального пользования; три месяца, если машина дается напрокат.

Общие гарантийные условия

1) Гарантия вступает в силу со дня покупки машины. Изготовитель, через его торговую сеть и центры сервисного обслуживания, обеспечивает безвозмездную замену дефектных частей в результате некачественных материалов, обработки изготовления. Гарантия не лишает покупателя предусмотренных гражданским кодексом правами в отношении последствия дефектов или пороков проданного товара.

2) Фирма, в пределах организационных надобностей, обеспечит оказание помощи техническим персоналом в возможно кратчайший срок.

3) При оформлении запроса на оказание гарантийной технической помощи предъявить уполномоченному персоналу надлежащим образом заполненное и заштемпованное продавцом нижеприведенное гарантийное обязательство, приложив к нему счетфактуру или кассовый чек, подтверждающие дату приобретения.

4) Гарантия теряет силу в следующих случаях:
- явное невыполнение технического обслуживания;
- неправильное использование товара или нарушение его конструкции;
- использование ненадлежащих смазочных материалов и топлива;
- использование не поставляемых изготовителем запчастей и принадлежностей;
- выполнение на машине работ не уполномоченным персоналом.

5) Гарантия не распространяется на расходные материалы, а также на части, подвергающиеся нормальному износу.

6) Из гарантии исключены любые работы, связанные с усовершенствованием товара.

7) Гарантия не покрывает работы по наладке и техническому обслуживанию, необходимость которых могла бы возникнуть в течение гарантийного периода.

8) В случае выявления вызванных во время транспортировки повреждений товара, об этом следует незамедлительно уведомить перевозчика. Несоблюдение этого условия приведет к выходу товара из гарантии.

9) Установленные на наших машинах двигатели других фирм (Briggs & Stratton, Tecumseh, Kawasaki, Honda и т.д.) покрываются гарантией соответствующих изготовителей.

10) Гарантия не покрывает причиненный людям или предметам прямой или косвенный ущерб в результате неисправности машины или ее продолжительного принудительного простоя.

Niniejsze urządzenie zostało zaprojektowane i wykonane przy wykorzystaniu najnowocześniejszych technik produkcyjnych. Producent udziela gwarancji na swoje wyroby na okres dwudziestu czterech (24) miesięcy od daty zakupu do celów prywatnych/hobbystycznych. Gwarancja zostaje ograniczona do sześciu (6) miesięcy w przypadku użycia do pracy zawodowej oraz (3) miesięcy w przypadku wypożyczenia.

Оgólne warunki gwarancji

1) Gwarancja obowiązuje począwszy od dnia zakupu. Producent, poprzez sieć sprzedaży i obsługi technicznej, wymienia bezpłatnie części z wadami materiałowymi, wadami powstałymi w toku obróbki oraz wadami produkcyjnymi. Gwarancja nie znosi prawa nabywcy przewidzianego w kodeksie cywilnym i dotyczącego roszczeń w wyniku wad i uszkodzeń spowodowanych przez sprzedany przedmiot.

2) Personel techniczny przystąpi do naprawy w czasie, na który pozwolą wymagania organizacyjne, zawsze najszybciej jak to możliwe.

3) Aby skorzystać z naprawy gwarancyjnej, konieczne jest przedstawienie autoryzowanemu pracownikowi obsługi poniższej karty gwarancyjnej, ostemplowanej przez sprzedawcę, wypełnionej we wszystkich swoich częściach oraz faktury zakupu lub paragonu lub też innego wymaganego prawnie dokumentu sprzedaży z odnotowaną datą zakupu.

4) Utrata gwarancji następuje w przypadku:
- Widocznego braku konserwacji.
- Nieprawidłowego użytkowania wyrobu lub jego przeróbek.
- Stosowania niewłaściwych smarów lub paliwa.
- Stosowania nieoryginalnych części zamiennych lub akcesoriów.
- Wykonywania napraw przez osoby nieupoważnione.

5) Producent nie obejmuje gwarancją części podlegających normalnemu zużyciu podczas pracy urządzenia.

6) Gwarancja nie obejmuje prac mających na celu unowocześnienie i ulepszenie produktu.

7) Gwarancja nie obejmuje ustawienia ani czynności konserwacyjnych które będą konieczne w okresie gwarancji.

8) Ewentualne uszkodzenia powstałe podczas transportu powinny zostać natychmiastowo zgłoszone przewoźnikowi pod groźbą utraty gwarancji.

9) Dla silników innych marek (Briggs & Stratton, Tecumseh, Kawasaki, Honda, itp.) montowanych w naszych urządzeniach obowiązuje gwarancja udzielona przez producenta silnika.

10) Gwarancja nie obejmuje ewentualnych szkód, bezpośrednio lub pośrednio wyrządzonych osobom lub rzeczom z powodu usterek w urządzeniu lub wynikłych z wymuszonego przedłużonego przestoju w pracy urządzenia.

МОДЕЛЬ

ДАТА

MODEL

DATUM

SERIAL No

ДИЛЕР

SERIAL No

PRODEJCE

КЕМ КУПЛЕНО

ZAKOUPIL

Ne присылать отдельно! Приложить к заявке на оказание гарантийной технической помощи.

Nezasílat! Přiložte pouze při případném vyzvání záruční služby.

P EXPLIÇÃO DE SIMBOLOS E ADVERTENCIAS DE SEGURANÇA

GR ΕΡΜΗΝΕΙΑ ΣΥΜΒΟΛΩΝ ΚΑΙ ΚΑΝΟΝΕΣ ΑΣΦΑΛΕΙΑΣ

TR SEMBOLLER VE İKAZ İŞARETLERİ

CZ VYSVĚTLENÍ SYMBOLŮ A BEZPEČNOSTNÍCH UPOZORNĚNÍ

RUS ОПИСАНИЕ СИМВОЛОВ И ЗНАКОВ БЕЗОПАСНОСТИ

PL ZNACZENIE SYMBOLI I OSTRZEŻENIE PRZED ZAGROŻENIAMI



- Não deixe a roçadora na chuva ou em condições de particular umidade.
- Μην εκτίθετε το θαμνοκοπτικό σε βροχή ή υπερβολική υγρασία.
- Elektrikli tirpanı yağmur altında veya çok nemli ortamda bırakmayın.
- Nikdy se strojem nepracujte v dešti, nebo za vysoké vlhkosti.
- Не использовать электрокосы под дождем или во влажной атмосфере.
- Nie stosować przycinarki elektrycznej podczas deszczu oraz w środowisku o podwyższonej wilgotności.



- Desligue imediatamente a ficha da rede se o cabo estiver estragado ou cortado.
- Αποσυνδέστε αμέσως τον ρευματολήπτη από το δίκτυο αν το ηλεκτρικό καλώδιο έχει υποστεί ζημιά ή είναι κομμένο.
- Testereyi hiçbir zaman yağmurda ya da nem oranı yüksek yerlerde kullanmayın.
- Okamžitě odpojte kabel ze sítě, dojde-li k jeho poškození.
- Немедленно отсоединить электрокосы от удлинителя при обнаружении повреждения удлинителя.
- W razie uszkodzenia lub przecięcia przewodu, należy natychmiast wyjąć wtyczkę z gniazdka.



- Antes de utilizar a máquina, leia o manual de instruções.
- Διαβάστε το εγχειρίδιο χρήσης και συντήρησης πριν από τη χρήση του μηχανήματος.
- Motorlu tırpanı kullanmadan önce kullanım kılavuzunu okuyun.
- Před prací se strojem si přečtěte návod k použití.
- Прочитайте описание перед началом использования машины.
- Przed przystąpieniem do użytkowania urządzenia należy dokładnie zapoznać się z instrukcją obsługi i konserwacji.



- Usar capacete, botas, macacão e protetor auricular.
- Φοράτε κράνος, γυαλιά και ωτα.
- Kask, gözlük ve kulaklık takın.
- Noste ochranné pomůcky očí, uší a hlavy.
- Защита головы, глаз и ушей.
- Załóżyc kask, okulary i słuchawki ochronne.



- Manter as pessoas a 15 m de distância.
- Κρατήστε τα άτομα 15 m μακριά.
- İnsanlardan 15 m kadar uzakta çalışın.
- Udržujte vzdálenost od okolostojících 15m.
- Сохраняйте дистанцию не менее 15 метров.
- Osoby postronne powinny znajdować się w odległości 15 m.



- Preste atenção ao lançamento de objectos.
- Προσοχή στην εκτόξευση αντικειμένων.
- Fırlayan cisimlere dikkat ediniz.
- Pozor na vymrštěné předměty.
- Обратите внимание на метание предметов.
- Pracująca kosa może z dużą siłą wyrzucić przedmioty znajdujące się na powierzchni roboczej. Zachować ostrożność.



EMAK s.p.a. - Member of the YAMA group
42011 BAGNOLO IN PIANO (REGGIO EMILIA) ITALY
TEL. 0522 956611 - TELEFAX 0522 951555
EMAIL service@emak.it INTERNET http://www.emak.it



ATENÇÃO !!!



RISCO DE PREJUÍZO AUDITIVO

NELLE NORMALI CONDIZIONI DI UTILIZZO, QUESTA MACCHINA PUO' COMPORTARE, PER L'OPERATORE ADDETTO, UN LIVELLO DI ESPOSIZIONE PERSONALE GIORNALIERO A RUMORE PARI O SUPERIORE A

85 dB (A)



ΠΡΟΣΟΧΗ !!!



ΚΙΝΔΥΝΟΣ ΑΚΟΥΣΤΙΚΗΣ ΒΛΑΒΗΣ ΣΕ ΚΑΝΟΝΙΚΕΣ ΣΥΝΗΚΕΣ ΧΡΗΣΗ ΑΥΤΟ ΤΟ ΜΗΧΑΝΗΜΑ ΜΠΟΡΕΙ ΝΑ ΠΡΟΚΑΛΕΣΕΙ ΓΙΑ ΤΟΝ ΧΕΙΡΙΣΤΗ, ΕΝΑ ΠΟΣΟΣΤΟ ΗΜΕΡΗΣΙΑΣ ΠΡΟΣΩΠΙΚΗΣ ΕΚΘΕΣΗΣ ΣΤΟΝ ΘΟΡΥΒΟ ΙΣΗ Η ΑΝΩΤΕΡΗ ΤΗΣ.

85 dB (A)



DİKKAT !!!



NORMAL ŞARTLARDA BU MOTORUN KULLANIMI SIRASINDA KULLANICI GÜNLÜK

85 dB (A)

VE ÜSTÜ GÜRÜLTÜYE MARUZ KALABİLİR.



UPOZORNĚNÍ!!!



NEBEZPEČÍ POŠKOZENÍ SLUCHU

PŘI NORMÁLNÍCH PODMÍNKÁCH POUŽITÍ NA OBSLUHU, KTERÁ JE ROVNÁ, NEBO VĚTŠÍ

85 dB (A)



ВНИМАНИЕ!!!



ОПАСНОСТЬ ПОВРЕЖДЕНИЯ СЛУХА

При нормальных условиях эксплуатации уровень шума от этой машины может повышать уровень дневной нормы шума для операторов и может достигать или превышать

85 dB (A)



UWAGA !!!



ZAGROŻENIE USZKODZENIA SŁUCHU

W ZWYKŁYCH WARUNKACH UŻYTKOWANIA, URZĄDZENIE TO POWODUJE NARAŻENIE OPERATORA NA DZIENNY POZIOMY HAŁASU RÓWNY LUB WYŻSZY NIŻ

85 dB (A)